

09/2022



ТЕХНОЛОГИИ \_\_\_\_\_ ТМ

**МИЗТ**

\_\_\_\_\_ ИЗМЕНЕНИЙ

МЕДИЦИНСКИЙ ИНСТРУМЕНТ

Вся продукция зарегистрирована в  
Министерстве Здравоохранения РФ

**ДОБРО ПОЖАЛОВАТЬ!**

Здоровье – это естественное состояние живого организма, при котором все его органы способны полностью выполнять свои функции...

Здоровье – неоспоримая важнейшая ценность как отдельно взятой личности, так и человечества в целом... Восстановление и сохранение здоровья людей, оказание качественной медицинской помощи – миссия врачей всех специализаций во всем мире. Сегодня, как и тысячи лет назад, в процессе реализации этой чрезвычайно значимой миссии врачи опираются на медицинский инструмент - надежный, качественный, безопасный.

История возникновения и совершенствования медицинского инструмента непосредственно связана с историей развития медицины. Первые хирургические инструменты появились около четырех тысяч лет назад, когда только зарождались древние цивилизации. На протяжении тысячелетий постепенно происходило накопление и развитие медицинских знаний, совершенствование оперативных приемов, внедрение новых методов, создание новых видов медицинского инструмента. Современные научные знания медицины и технические средства (в т.ч. и медицинские инструменты) сегодня позволяют врачам осуществлять диагностику, проводить различные процедуры и оперативные вмешательства, которые ранее считались невозможными и невыполнимыми. В настоящее время существует несколько тысяч различных моделей медицинских инструментов, широко применяющихся во всех областях медицины в качестве технических средств, с помощью которых проводят профилактические, диагностические, лечебные, хирургические и исследовательские манипуляции.

Любая операция – от самой простой до самой сложной – состоит из трех органично связанных элементов: разъединение тканей, остановка кровотечения, соединение тканей. Для успешного результата при выполнении каждой манипуляции нужны соответствующие инструменты, являющиеся непосредственным продолжением руки хирурга. Именно поэтому так высоки требования к качеству медицинского инструмента (острота, точность, гладкость, устойчивость к воздействию агрессивных сред и т.д.) как к неотъемлемой части процесса оказания качественной медицинской помощи.

Как ответственный производитель, в своей деятельности мы, в первую очередь, руководствуемся этими важными аспектами.

**Мы видим своей миссией** - заботу о сохранении жизни и здоровья людей путем производства надежного, долговечного, безопасного и доступного медицинского инструмента, основываясь на многолетнем опыте нашего персонала с применением инновационных технологий производства.

**ОНАС**

**МЕДИКО-ИНСТРУМЕНТАЛЬНЫЙ ЗАВОД «ТУМБОТИНО»** - российский производитель многообразного инструмента для различных областей медицины (общая хирургия, урология, гинекология, оториноларингология и других направлений).

Производственные площадки завода располагаются в поселке Тумботино, одном из старейших населенных пунктов Павловского района Нижегородской области и историческом центре изготовления медицинского инструмента в России.

Первые мануфактуры и фабрики в пос. Тумботино и окружающих его деревнях появились во второй половине XIX века и «занимались подгонкою ножниц и личкою...». Одними из первых возникли мануфактуры И. и А. Родионовых и Д. Кондратова, которые были тесно связаны между собой. Сегодня в здании бывшей мануфактуры Д. Кондратова располагается основной производственный корпус Медико-инструментального завода «Тумботино»

**НАША ПРОДУКЦИЯ**

Медико-инструментальный завод «Тумботино» осуществляет производство многообразного медицинского инструмента под брендом **МИЗТ**

Для производства инструмента мы используем высококачественную нержавеющую сталь, отличительной особенностью которой является повышенное содержание хрома. Получаемые изделия характеризуются прочностью, коррозионной стойкостью и низким износом



Вся продукция зарегистрирована в Министерстве Здравоохранения РФ и имеет соответствующие регистрационные удостоверения (РУ).

Наша продукция - результат совместной работы, в основе которой лежит постоянный обмен опытом и знаниями между сотрудниками. Это позволяет нам быть эффективными и инновационными.



Мы всегда выстраиваем доверительные отношения с нашими коллегами, партнерами и клиентами.



### НАШИ ПРОЦЕССЫ

Основа наших процессов – персонал, его опыт и знания. Сотрудники предприятия ежедневно работают над усовершенствованием технологических процессов производства медицинского инструмента. Стандартный процесс изготовления инструмента состоит из нескольких этапов.

#### Штамповка

Заготовки для отдельных деталей инструмента подвергаются горячей штамповке, которая дает приближенную форму будущему изделию. Обычно, особенно для более сложных деталей, применяется несколько штамповок.



#### Механическая обработка

Состоит из обработки отштампованной детали на прессах, на которых производится нарезка зубцов, сверление отверстий, опиловка и другие операции для придания инструменту соответствующей формы.



#### Термическая обработка

Процесс, придающий будущему инструменту необходимое качество. Термическая обработка состоит из закалки и отпуска. Термической обработке подвергаются все инструменты.



#### Внешняя отделка

Состоит из шлифовки и полировки, а затем гальванического покрытия инструментов, изготовленных из углеродистой стали. Инструменты, изготовленные из нержавеющей стали, гальваническому покрытию не подвергаются, а лишь полируются до глянца либо матируются.



**Выходной контроль качества изделия**

Установление соответствия качества готовой продукции заявленным требованиям, выявление возможных дефектов – важнейший этап технологического процесса.

**Лазерная маркировка**

Нанесение на инструмент соответствующих служебных символов: торгового знака, артикула и клейма.

**Упаковка**

Вся продукция упаковывается в индивидуальный пакет, а затем в фирменные коробки из микрофирокартона по 10 или 20 штук.

**НАШЕ ПРОИЗВОДСТВО**

Наше производство оснащено современным технологичным высокоточным оборудованием для изготовления медицинского инструмента и контроля качества выпускаемой продукции.

Современные технологии производства в сочетании с точной ручной работой, интегрированной с нашими знаниями и опытом, позволяют нам производить качественный медицинский инструмент.

*Наш приоритет - надежная и безопасная продукция, которая соответствует высоким требованиям стандартов качества и при этом доступна по цене.*

**БЛАГОДАРИМ ЗА ВАШ ВЫБОР!**

*I предприятие, основанное на ручном труде наёмных работников, где существует разделение труда на отдельные производственные операции.*

*II Инженерно-техническое исследование промышленности ножовой, замочной и др. металлических изделий в Горбатовском уезде Нижегородской губернии и Муромском уезде Владимирской губернии, с. 117, СПб-1870.*

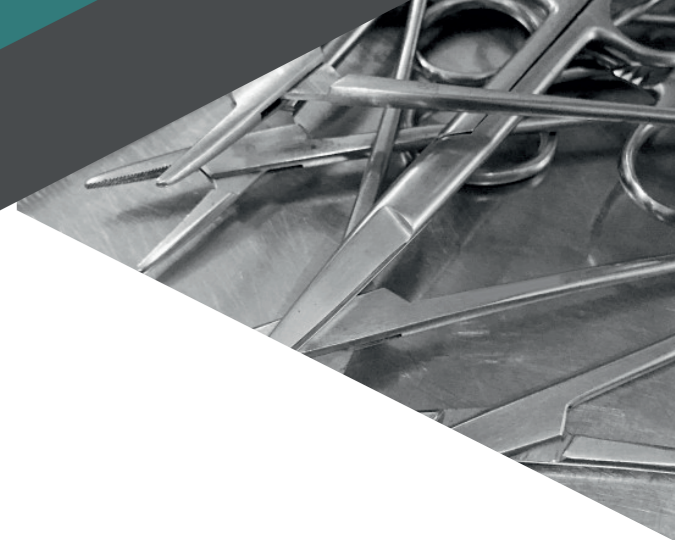

# СОДЕРЖАНИЕ

---

<b>ОБЩАЯ ХИРУРГИЯ</b> .....	стр.10
<i>GENERAL SURGERY</i>	
<b>АКУШЕРСТВО И ГИНЕКОЛОГИЯ</b> .....	стр.55
<i>OBSTETRICS AND GYNECOLOGY</i>	
<b>ОТОРИНОЛАРИНГОЛОГИЯ</b> .....	стр.71
<i>OTORHINOLARYNGOLOGY</i>	
<b>ОФТАЛЬМОЛОГИЯ</b> .....	стр.84
<i>OPHTHALMOLOGY</i>	
<b>УРОЛОГИЯ</b> .....	стр.92
<i>UROLOGY</i>	
<b>СТОМАТОЛОГИЯ</b> .....	стр.96
<i>STOMATOLOGY</i>	
<b>АНАТОМИЯ</b> .....	стр.106
<i>ANATOMY</i>	
<b>ТРАВМАТОЛОГИЯ</b> .....	стр.108
<i>TRAUMATOLOGY</i>	

# ОБЩАЯ ХИРУРГИЯ

## GENERAL SURGERY

Зажимы / Зеркала / Зонды / Крючки / Ножницы / Скальпели /  
 Пилы / Роторасширители / Ранорасширители / Пинцеты /  
 Держатели / Корнцанги / Шпатели / Щипцы  
*Medical clamps / Medical specula / Medical probes / Medical hooks / Medical  
 scissors / Medical scalpels / Medical saws / Retractors / Wound retractors /  
 Medical tweezers / Medical holders / Dressing forceps / Medical spatulas /  
 Medical forceps*



**MOSQUITO**  
 Зажим кровоостанавливающий  
 прямой  
*Hemostatic Forceps straight*

ТЗ-01-283-15,2  
 152 мм



**MOSQUITO**  
 Зажим кровоостанавливающий  
 изогнутый по плоскости  
*Hemostatic Forceps curved on flat*

ТЗ-01-281-15,5  
 155 мм



**MOSQUITO**  
 Зажим кровоостанавливающий  
 изогнутый по ребру  
*Hemostatic Forceps curved on edge*

ТЗ-01-282-15,4  
 154 мм



**MOSQUITO**  
 Зажим кровоостанавливающий  
 прямой  
*Hemostatic Forceps straight*

ТЗ-01-283-12,5  
 125 мм

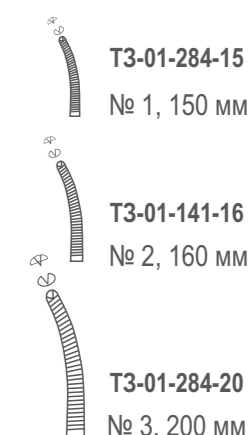
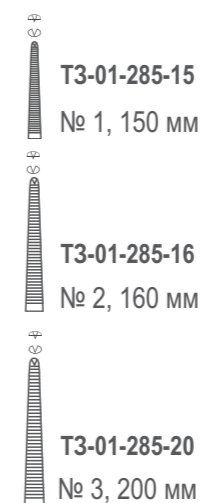

**HALSTED-MOSQUITO**

Зажим кровоостанавливающий для новорожденных изогнутый по плоскости

*Hemostatic Forceps for newborn curved on flat*

**T3-01-281-12,5**

125 мм

**HALSTED-MOSQUITO**

Зажим кровоостанавливающий для новорожденных изогнутый по ребру

*Hemostatic Forceps for newborn curved on edge*

**T3-01-282-12,5**

125 мм

**KOCHER / KOCHER-OCHSNER**

Зажим кровоостанавливающий 1x2-зубый зубчатый прямой

*Hemostatic Forceps 1x2-toothed serrated straight*

**T3-01-285-15 / T3-01-285-16 / T3-01-285-20**

**KOCHER / KOCHER-OCHSNER**

Зажим кровоостанавливающий 1x2-зубый зубчатый изогнутый

*Hemostatic Forceps 1x2-toothed serrated curved*

**T3-01-284-15 / T3-01-141-16 / T3-01-284-20**

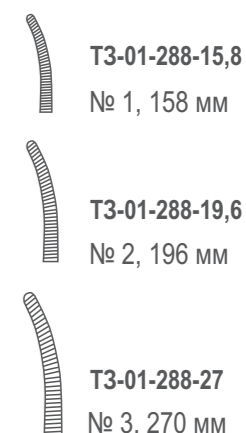
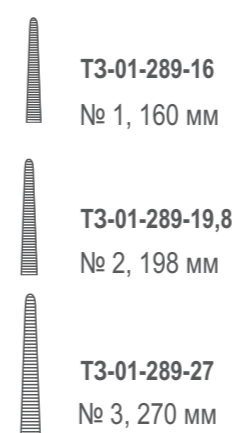

**MOSQUITO**

Зажим кровоостанавливающий сосудистый прямой

*Hemostatic Forceps vascular straight*

**T3-01-283-16,5**

165 мм

**MOSQUITO**

Зажим кровоостанавливающий сосудистый изогнутый по плоскости

*Hemostatic Forceps vascular curved on flat*

**T3-01-281-16,5**

165 мм

**PEAN / ROCHESTER / BILLROTH**

Зажим кровоостанавливающий зубчатый прямой

*Hemostatic Forceps serrated straight*

**T3-01-289-16 / T3-01-289-19,8 / T3-01-289-27**

**PEAN / ROCHESTER / BILLROTH**

Зажим кровоостанавливающий зубчатый изогнутый

*Hemostatic Forceps serrated curved*

**T3-01-288-15,8 / T3-01-288-19,6 / T3-01-288-27**



**DOYEN**  
Зажим кишечный эластичный  
прямой  
*Intestinal Clamp elastic straight*

**T3-01-331-24**  
235 мм

**DOYEN**  
Зажим кишечный эластичный  
изогнутый  
*Intestinal Clamp elastic curved*

**T3-01-328-23,5**  
230 мм

**ALLIS**  
Зажим для захватывания кишечной стенки  
прямой  
*Intestinal Grasping Forceps straight*

**T3-01-262-15,2**  
152 мм

**BABY-MIXTER**  
Зажим для желчных протоков  
изогнутый  
*Gall Duct Forceps curved*

**T3-01-279-19**  
190 мм



**DOYEN**  
Зажим кишечный эластичный детский  
прямой  
*Intestinal Clamp elastic for children straight*

**T3-01-330-17**  
170 мм

**DOYEN**  
Зажим кишечный эластичный детский  
изогнутый  
*Intestinal Clamp elastic for children curved*

**T3-01-326-16,1**  
170 мм

**FEDOROV / GUYON**  
Зажим для почечной ножки малый № 1  
изогнутый по радиусу  
*Kidney Pedicle Clamp No.1 radiussed small*

**T3-01-271-23**  
230 мм

**FEDOROV / GUYON**  
Зажим для почечной ножки большой № 2  
изогнутый по радиусу  
*Kidney Pedicle Clamp No.2 radiussed large*

**T3-01-272-25,5**  
255 мм





**PROVIDENCE-HOSPITAL**

Зажим кровоостанавливающий нейрохирургический прямой

*Neurosurgical Hemostatic Forceps straight*

**T3-01-295-14,5**

145 мм

**DANDY**

Зажим кровоостанавливающий нейрохирургический изогнутый

*Neurosurgical Hemostatic Forceps curved*

**T3-01-293-14,5**

145 мм

**GEMINI-MIXTER**

Диссектор № 1, № 2 с изогнутыми ручками / с прямыми ручками изогнутый

*Dissector No.1 with curved handles / No. 2 with straight handles, curved*

**T3-01-336-21/1 / T3-01-095-20,5**

**OVERHOLT-MARTIN**

Диссектор № 2 с кремальерой с изогнутыми ручками

*Dissector No. 2 with curved handles with ratchet*

**T3-01-336-21/2**

210 мм



**DE BAKEY-RANKIN**

Зажим кровоостанавливающий с атравматической нарезкой прямой

*Atrauma Hemostatic Forceps straight*

**T3-01-291-16**

160 мм

**DE BAKEY-RANKIN**

Зажим кровоостанавливающий с атравматической нарезкой изогнутый

*Atrauma Hemostatic Forceps curved*

**T3-01-290-16**

160 мм

**OVERHOLT-MARTIN**

Диссектор № 3 с кремальерой с изогнутыми ручками

*Dissector No.3 with curved handles with ratchet*

**T3-01-337-22**

220 мм

**OVERHOLT-MARTIN**

Диссектор № 4 с кремальерой с изогнутыми ручками

*Dissector No.4 with curved handles with ratchet*

**T3-01-338-22**

220 мм



**HALSTED-MOSQUITO**

Зажим кровоостанавливающий 1х2- зубый  
зубчатый для новорожденных прямой  
*Hemostatic Forceps 1x2-toothed serrated for newborn straight*

**T3-01-285-12,5**

125 мм



**SCHNIDT**

Зажим кровоостанавливающий зубчатый  
вертикально-изогнутый  
*Hemostatic Forceps serrated vertically curved*

**T3-01-288-24**

240 мм



**JONES**

Зажим пластинчатый для прикрепления  
операционного белья к коже изогнутый  
*Towel Clamp curved*

**T3-01-258-9**

90 мм



**BACKHAUS**

Зажим с кремальерой для операционного белья  
изогнутый  
*Towel Clamp with ratchet curved*

**T3-01-306-15**

150 мм

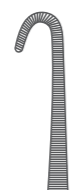

**NEGUS**

Зажим кровоостанавливающий для глубоких полостей  
детский № 2 изогнутый  
*Hemostatic Clamp No.2 for deep cavities for children curved*

**T3-01-286-22,5**

225 мм



Зажим кровоостанавливающий для глубоких полостей  
№ 3 изогнутый  
*Hemostatic Clamp No.3 for deep cavities curved*

**T3-01-286-21,4**

213,5 мм

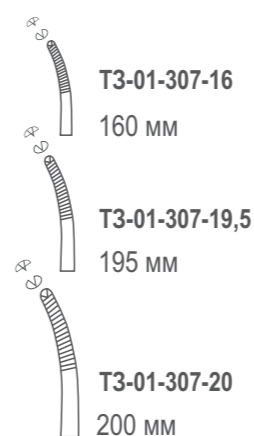
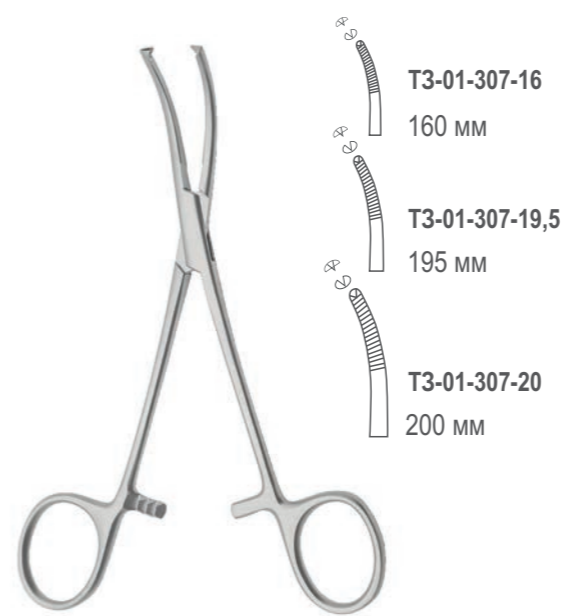

**MIKULICZ**

Зажим с кремальерой для прикрепления  
операционного белья к брюшине изогнутый  
*Peritoneum Forceps with ratchet curved*

**T3-01-307-16 / T3-01-307-19,5 / T3-01-307-20**

90 мм

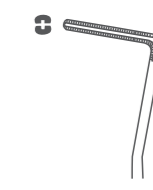

**LEES**

Зажим для пережатия и удержания бронхов средний  
изогнутый  
*Bronchus Clamp medium curved*

**T3-01-257-23,6**

236 мм

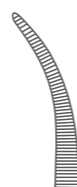

**HARTMANN**  
Зажим сосудистый  
прямой  
*Vascular clamp straight*

**T3-01-301-9,5**  
95 мм

**HARTMANN**  
Зажим сосудистый  
изогнутый  
*Vascular Clamp curved*

**T3-01-276-9,5**  
95 мм



**BODENHAMMER/SIMS**  
Зеркало ректальное двустворчатое  
операционное  
*Surgical bicuspid rectal speculum*

**T3-09-063-18,5**  
185 мм

**BODENHAMMER/SIMS**  
Зеркало ректальное двустворчатое  
со сплошными губками  
*Bicuspid rectal speculum with solid jaws*

**T3-09-061-19,5**  
195 мм



**T3-09-055-71**  
140/71 мм

**T3-09-056-81**  
140/81 мм

**T3-09-057-91**  
142/91 мм

**BODENHAMMER/SIMS**  
Зеркало  
ректальное детское  
*Rectal speculum*

**T3-09-055-71 / T3-09-056-81 / T3-09-057-91**

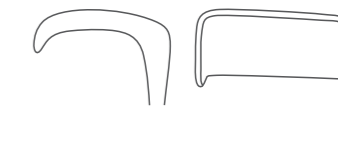

**RICHARDSON**  
Зеркало  
легочное двухстороннее  
*Two-sided speculum*

**T3-09-054-29**  
290 мм



Зеркало  
для левой доли печени, 120 мм  
*Retractor for the left lobe of liver, 120 mm*

**T3-09-138-12**

256 мм



Зеркало  
печеночное, 100 мм  
*Liver retractor, 100 mm*

**T3-09-129-10**

255 мм

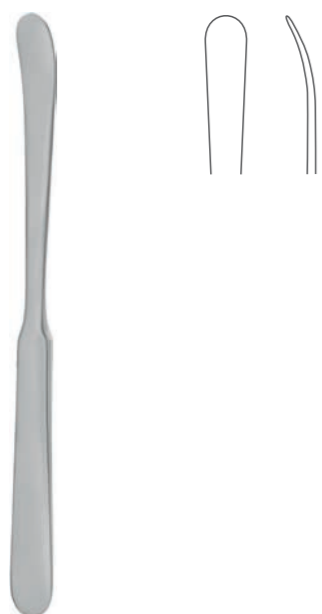

**BUYALSKY**  
Лопатка  
для оттеснения внутренностей  
*Buyalsky spatula for elevating the soft parts*

**ТЛ-44-009-21,2**

212 мм

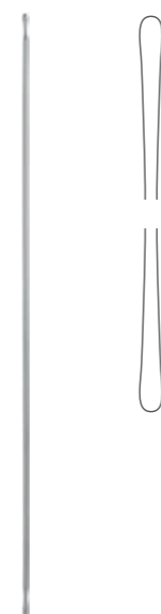

**T3H-07-004-13**  
130 мм,  $\phi$ 1 мм

**T3H-07-005-13**  
130 мм,  $\phi$ 1,5 мм

**T3H-07-006-13**  
130 мм,  $\phi$ 2 мм

**T3H-07-007-14,5**  
145 мм,  $\phi$ 1 мм

**T3H-07-008-14,5**  
145 мм,  $\phi$ 1,5 мм

**T3H-07-009-14,5**  
145 мм,  $\phi$ 2 мм

**T3H-07-010-16**  
160 мм,  $\phi$ 1,5 мм

**T3H-07-011-16**  
160 мм,  $\phi$ 2 мм

**T3H-07-012-18**  
180 мм,  $\phi$ 1,5 мм

**T3H-07-013-18**  
180 мм,  $\phi$ 2 мм

**T3H-07-014-20**  
200 мм,  $\phi$ 1,5 мм

**T3H-07-015-20**  
200 мм,  $\phi$ 2 мм

**T3H-07-016-25**  
250 мм,  $\phi$ 1,5 мм

**T3H-07-017-25**  
250 мм,  $\phi$ 2 мм

**T3H-07-018-25**  
250 мм,  $\phi$ 3 мм

**T3H-07-019-30**  
300 мм,  $\phi$ 2 мм

**T3H-07-020-30**  
300 мм,  $\phi$ 3 мм

**T3H-07-021-40**  
400 мм,  $\phi$ 3,5 мм

Зонд пуговчатый  
двусторонний  
*Double-sided bulbous-end probe*

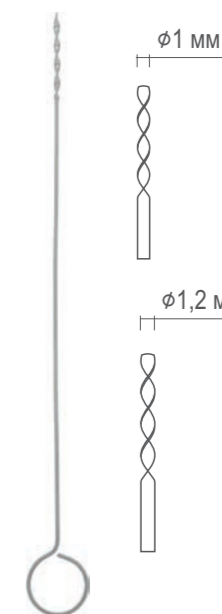

**T3H-07-022-12**  
120 мм,  $\phi$ 1 мм

**T3H-07-023-14**  
140 мм,  $\phi$ 1 мм

**T3H-07-028-16**  
160 мм,  $\phi$ 1,2 мм

**T3H-07-029-18**  
180 мм,  $\phi$ 1,2 мм

Зонд  
с навивкой  
*Probe, twisted*

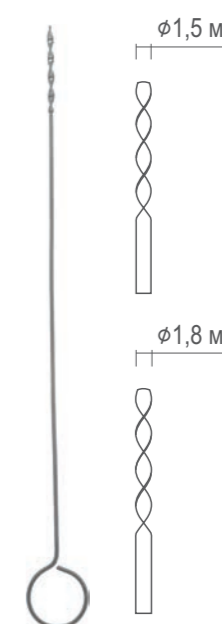

**T3H-07-024-12**  
120 мм,  $\phi$ 1,5 мм

**T3H-07-025-14**  
140 мм,  $\phi$ 1,5 мм

**T3H-07-026-16**  
160 мм,  $\phi$ 1,5 мм

**T3H-07-027-18**  
180 мм,  $\phi$ 1,5 мм

**T3H-07-030-14**  
140 мм,  $\phi$ 1,8 мм

**T3H-07-031-18**  
180 мм,  $\phi$ 1,8 мм

Зонд  
с навивкой  
*Probe, twisted*

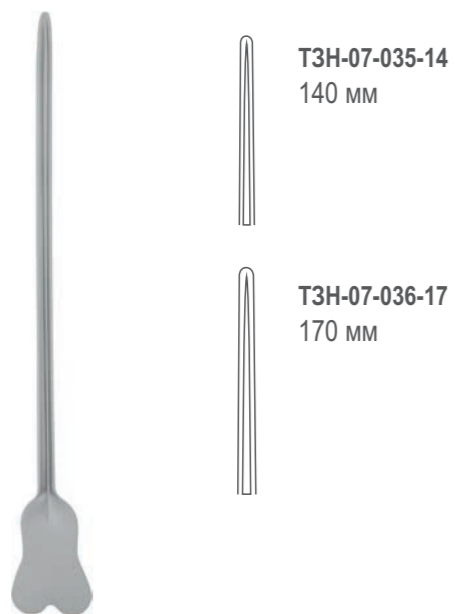

ТЗН-07-035-14  
140 мм

ТЗН-07-036-17  
170 мм

**NELATON/DOYEN**

Зонд  
желобоватый  
*Probe, grooved*

ТЗН-07-035-14 / ТЗН-07-036-17

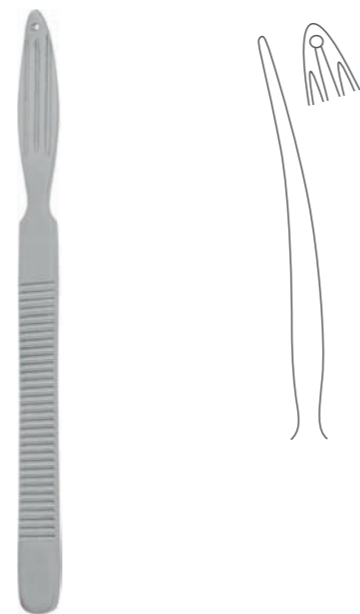

**KOCHER**

Зонд зобный  
с отверстием  
*Goiter probe with a hole*

ТЗН-07-056-15,3  
153 мм



ТК-11-013-12  
120 мм

ТК-11-014-13  
130 мм

ТК-11-015-15  
150 мм

ТК-11-016-16,5  
165 мм

**FARABEUF**

Крючок пластинчатый  
парный  
*Wound clasps blade-shaped*

ТК-11-013-12 / ТК-11-014-13 / ТК-11-015-15  
/ ТК-11-016-16,5



**FARABEUF**

Крючок  
пластинчатый  
*Clasps blade-shaped*

ТК-11-017-21,5  
215 мм

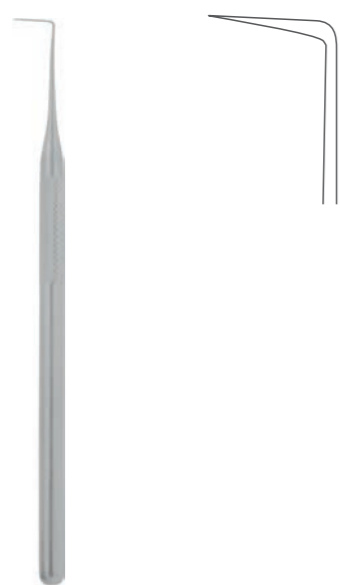

**SCHARMANN**

Зонд  
общего обследования  
*General examination probe*

ТЗН-07-069-16,4  
164 мм



**VOLKMANN**

Крючок однозубый костный  
острый  
*Bone single-toothed hook, sharp*

ТК-11-035-23  
230 мм

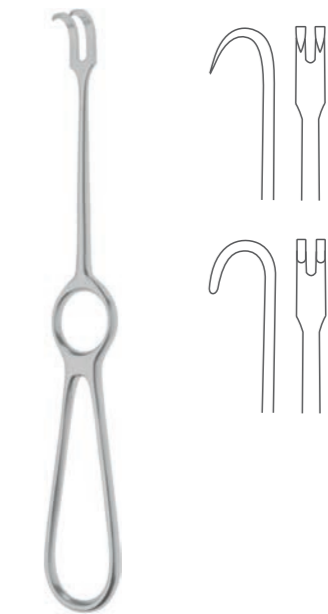

ТК-11-029-20  
острый  
200 мм

ТК-11-030-20  
тупой  
200 мм

**VOLKMANN / KOCHER**

Крючок хирургический двухзубый  
острый / тупой  
*Surgical hook, two-toothed, sharp / blunt*

ТК-11-029-20 / ТК-11-030-20

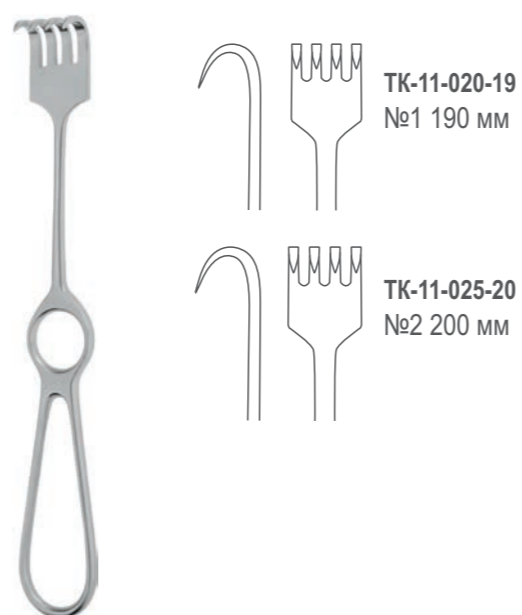
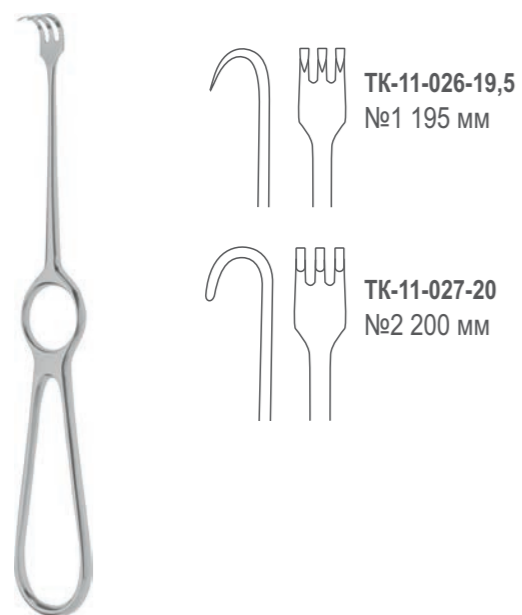

**VOLKMANN / KOCHER**  
Крючок хирургический трехзубый  
острый №1 / тупой №2  
*Surgical hook, three-toothed, sharp No.1 / blunt No.2*

TK-11-026-19,5 / TK-11-027-20

**KOCHER**  
Крючок хирургический четырехзубый  
острый №1 / №2  
*Surgical hook, four-toothed, sharp No.1, No.2*

TK-11-020-19 / TK-11-025-20

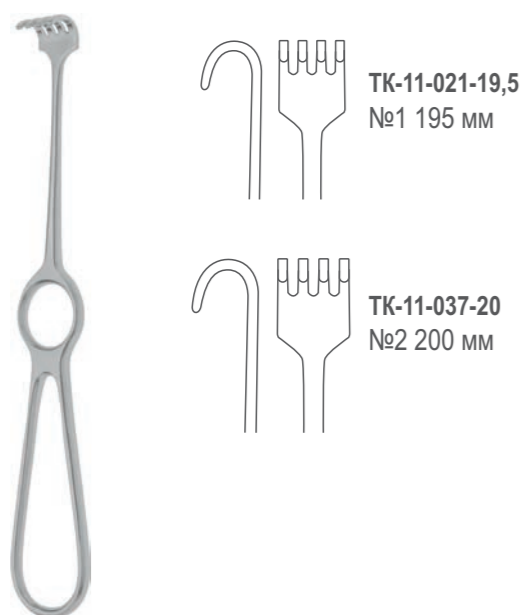

**KOCHER**  
Крючок хирургический  
четырёхзубый тупой №1 / №2  
*Surgical hook, four-toothed, blunt No.1, No.2*

TK-11-021-19,5 / TK-11-037-20

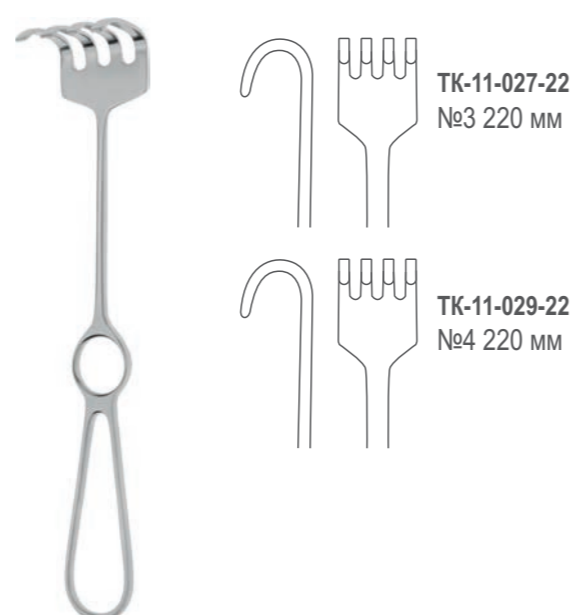

**KOCHER**  
Крючок хирургический  
четырёхзубый тупой №3 / №4  
*Surgical hook, four-toothed, blunt No.3, No.4*

TK-11-027-22 / TK-11-029-22



**IRIS**  
Ножницы прямые  
остроконечные / тупоконечные  
*Scissors, straight, sharp-pointed / blunt-pointed*

TH-06-019-10 / TH-06-020-10  
100 мм



**IRIS**  
Ножницы вертикально-изогнутые  
остроконечные / тупоконечные  
*Scissors, vertically curved, sharp-pointed / blunt-pointed*

TH-06-021-10 / TH-06-022-10  
100 мм



Ножницы  
хирургические прямые  
с одним острым концом / тупоконечные  
*Surgical scissors, straight, sharp blunt / blunt-pointed*

TH-06-063-12,5 / TH-06-641-12,5  
125 мм



Ножницы хирургические вертикально-изогнутые  
тупоконечные / тупоконечные с коротким лезвием  
*Surgical scissors, vertically curved, blunt-pointed / blunt-pointed with short blade*

TH-06-064-12,5 / TH-06-065-12,5  
125 мм

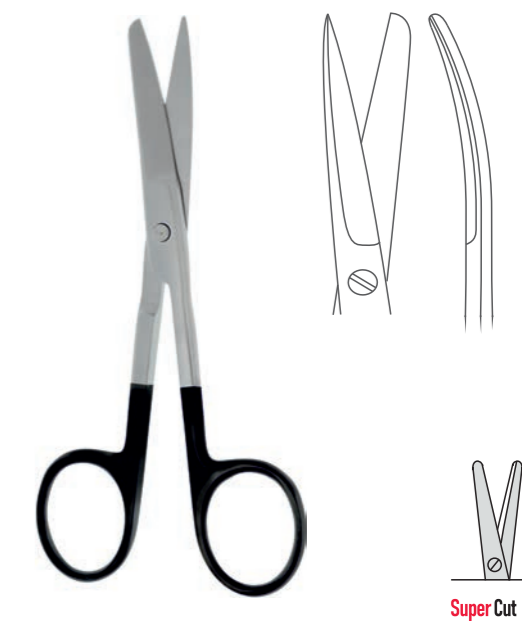

**STANDARD**  
Ножницы прямые: с одним острым концом /  
остроконечные / тупоконечные  
*Scissors straight: sharp/blunt / sharp-pointed / blunt-pointed*

**COOPER / STANDARD / STANDARD**  
Ножницы вертикально-изогнутые: тупоконечные /  
с одним острым концом / остроконечные  
*Scissors, vertically curved: blunt-pointed / sharp/blunt / sharp-pointed*

**STANDARD**  
Ножницы с одним острым концом прямые,  
Super Cut  
*Scissors, sharp/blunt, straight, Super Cut*

**STANDARD**  
Ножницы с одним острым концом изогнутые,  
Super Cut  
*Scissors, sharp/blunt, curved, Super Cut*

TH-06-033-14 / TH-06-331-14 / TH-06-005-14  
140 мм

TH-06-003-14 / TH-06-031-14 / TH-06-032-14  
140 мм

TH-06-900-14,5  
145 мм

TH-06-901-14,5  
145 мм

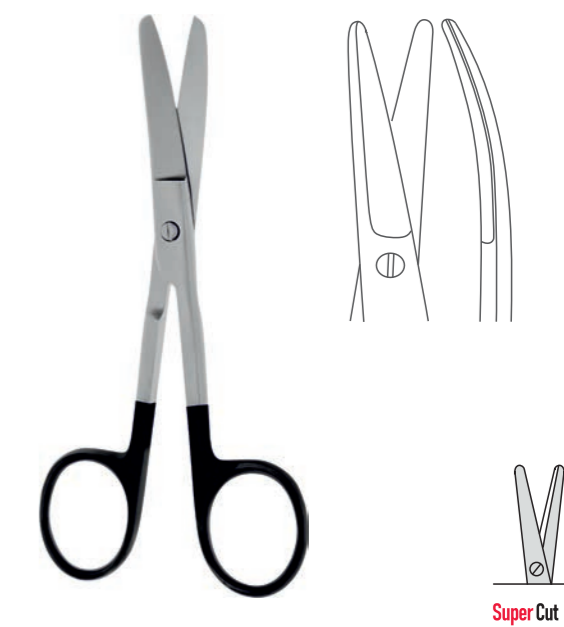

**STANDARD**  
Ножницы прямые с ТВС:  
тупоконечные / с одним острым концом  
*Scissors hard-alloy inserts, straight: sharp/blunt / sharp-pointed*

**STANDARD**  
Ножницы с ТВС: вертикально-изогнутые тупоконечные  
/ с одним острым концом изогнутые  
*Scissors, hard-alloy inserts: blunt-pointed, vertically curved / sharp/blunt, curved*

**MAYO**  
Ножницы тупоконечные прямые,  
Super Cut  
*Blunt-pointed scissors, straight, Super Cut*

**MAYO**  
Ножницы тупоконечные изогнутые,  
Super Cut  
*Blunt-pointed scissors, curved, Super Cut*

TH-06-069-14 / TH-06-070-14  
140 мм

TH-06-071-14 / TH-06-716-14,5

TH-06-925-14,5  
145 мм

TH-06-926-14,5  
145 мм

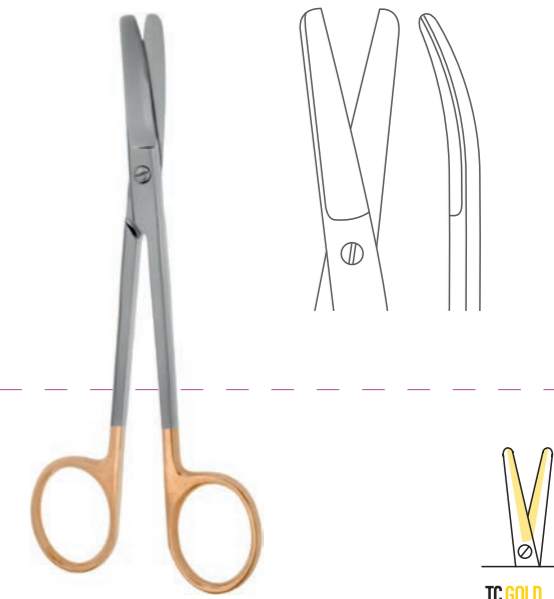
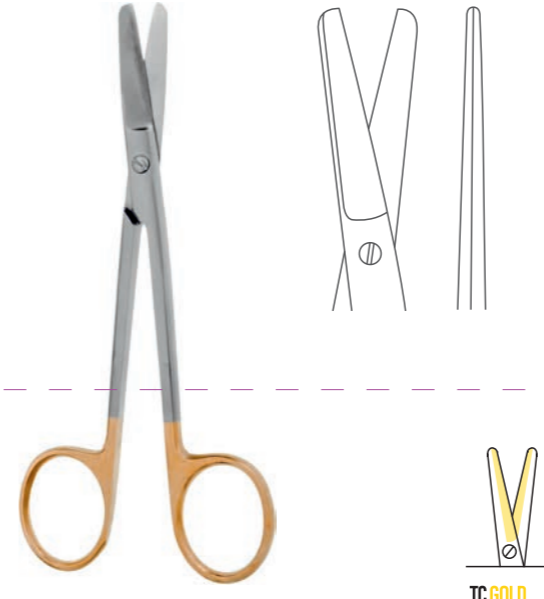
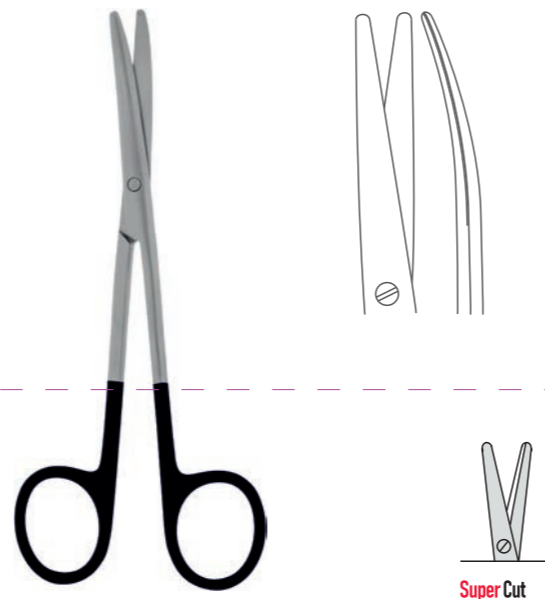
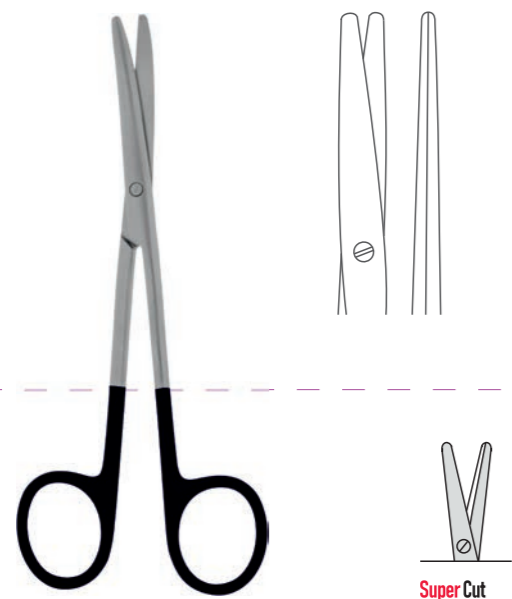

**METZENBAUM**  
Ножницы тупоконечные прямые,  
Super Cut  
*Blunt-pointed scissors, straight, Super Cut*

**METZENBAUM**  
Ножницы тупоконечные изогнутые,  
Super Cut  
*Blunt-pointed scissors, curved, Super Cut*

Ножницы хирургические тупоконечные  
прямые с ТВС  
*Surgical scissors, blunt-pointed, straight, hard-alloy inserts*

Ножницы хирургические тупоконечные  
вертикально-изогнутые с ТВС  
*Surgical scissors, blunt-pointed, vertically curved, hard-alloy inserts*

**ТН-06-940-14,5**  
145 мм

**ТН-06-941-14,5**  
145 мм

**ТН-06-141-15**  
150 мм

**ТН-06-140-15**  
150 мм

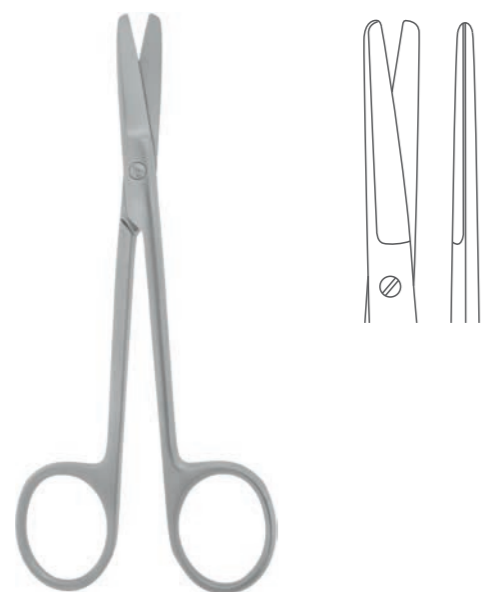

Ножницы хирургические  
прямые  
*Surgical scissors, straight*

Ножницы хирургические  
вертикально-изогнутые  
*Surgical scissors, vertically curved*

**STANDARD**  
Ножницы прямые: тупоконечные /  
с одним острым концом / остроконечные  
*Scissors, straight: blunt-pointed / sharp/blunt / sharp-pointed*

**STANDARD**  
Ножницы вертикально-изогнутые: тупоконечные /  
с одним острым концом / остроконечные  
*Scissors, vertically curved: blunt-pointed / sharp/blunt / sharp-pointed*

**ТН-06-059-15**  
150 мм

**ТН-06-058-15**  
150 мм

**ТН-06-163-16 / ТН-06-164-16 / ТН-06-165-16**  
160 мм

**ТН-06-166-16 / ТН-06-167-16 / ТН-06-168-16**  
160 мм



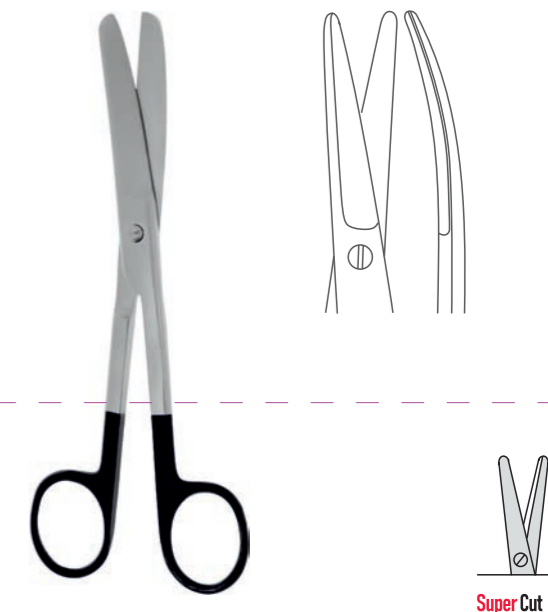
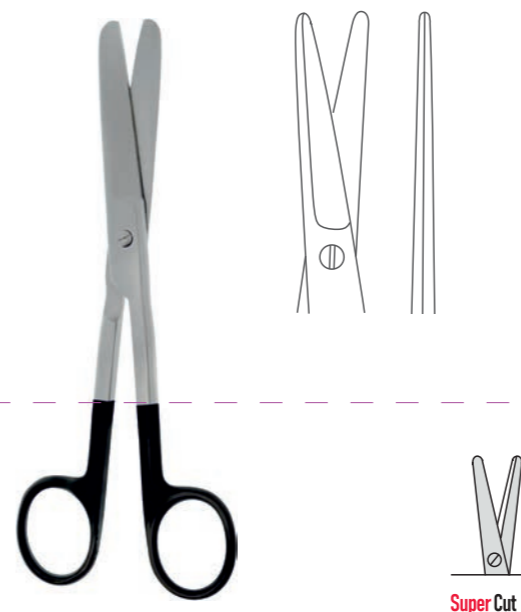
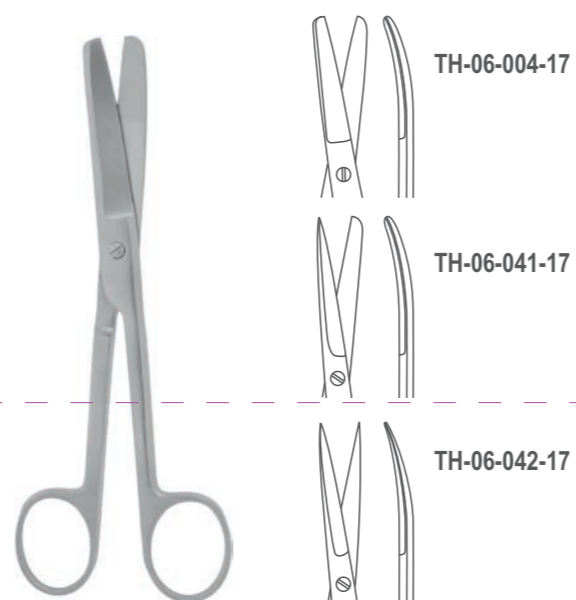

**STANDARD**  
Ножницы прямые: тупоконечные /  
с одним острым концом / остроконечные  
*Scissors, straight: blunt-pointed / sharp/blunt / sharp-pointed*

**COOPER / STANDARD / STANDARD**  
Ножницы вертикально-изогнутые: тупоконечные /  
с одним острым концом / остроконечные  
*Scissors, vertically curved: blunt-pointed / sharp/blunt / sharp-pointed*

**MAYO**  
Ножницы тупоконечные прямые,  
Super Cut  
*Blunt-pointed scissors, straight, Super Cut*

**MAYO**  
Ножницы тупоконечные изогнутые,  
Super Cut  
*Blunt-pointed scissors, curved, Super Cut*

TH-06-006-17 / TH-06-061-17 / TH-06-062-17  
170 мм

TH-06-004-17 / TH-06-041-17 / TH-06-042-17  
170 мм

TH-06-925-17  
170 мм

TH-06-926-17  
170 мм

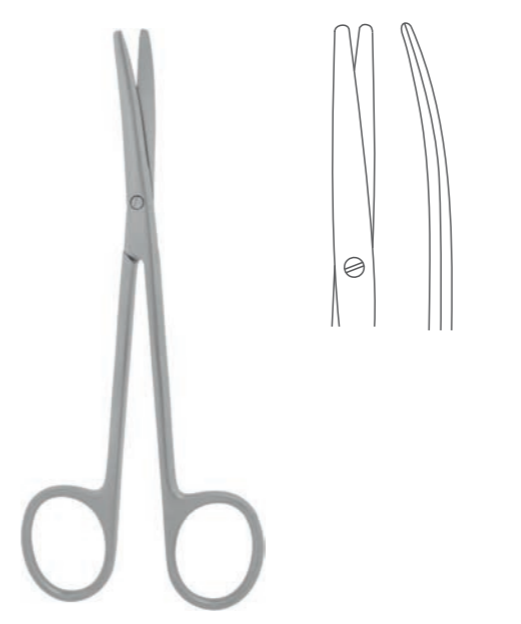

**STANDARD**  
Ножницы тупоконечные  
прямые с TBC  
*Blunt-pointed scissors, straight, hard-alloy inserts*

**STANDARD**  
Ножницы тупоконечные  
вертикально-изогнутые с TBC  
*Blunt-pointed scissors, vertically curved, hard-alloy inserts*

**METZENBAUM**  
Ножницы  
вертикально-изогнутые  
*Vertically curved scissors*

Ножницы для вскрытия сосудов,  
горизонтально-изогнутые  
*Blood vessel dissecting scissors, horizontally curved*

TH-06-068-17  
170 мм

TH-06-072-17  
170 мм

TH-06-161-15  
150 мм

TH-06-002-13,5  
135 мм

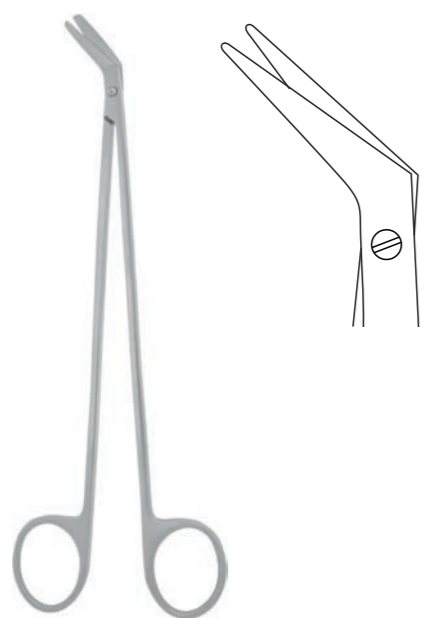

**POTTS-DE MARTEL**  
Ножницы  
горизонтально-изогнутые  
*Horizontally curved scissors*

ТН-06-075-18,5  
185 мм

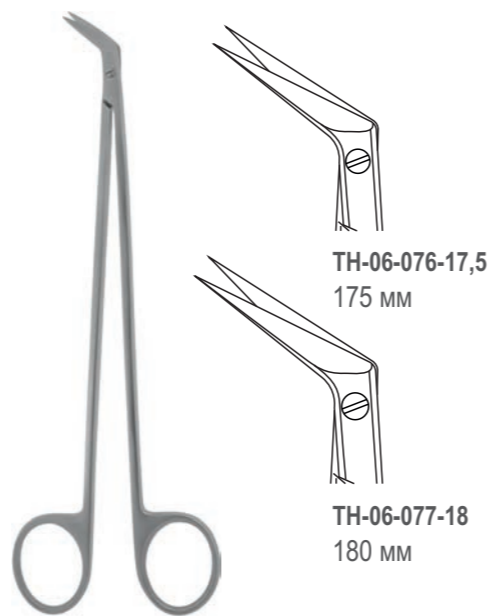

**POTTS-DE MARTEL**  
Ножницы остроконечные,  
горизонтально-изогнутые под углом 60°  
*Sharp-pointed scissors, horizontally curved at an angle of 60°*

ТН-06-076-17,5 / ТН-06-077-18

ТН-06-076-17,5  
175 мм

ТН-06-077-18  
180 мм



**DE BAKEY**  
Ножницы сосудистые  
горизонтально-изогнутые  
*Vascular scissors, horizontally curved*

ТН-06-037-16  
160 мм

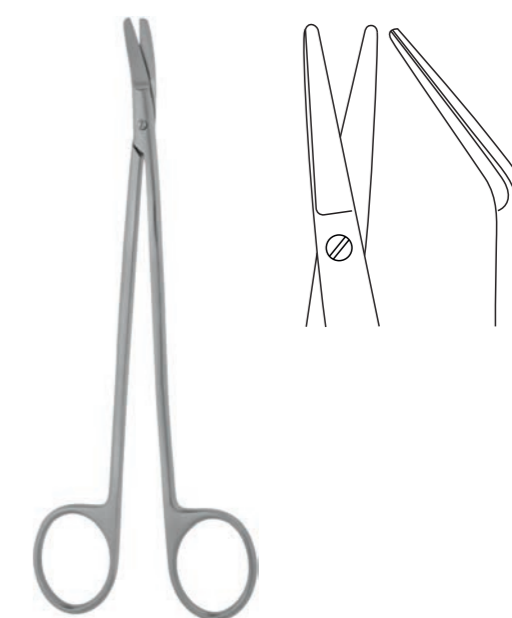

**DEAN**  
Ножницы сосудистые  
вертикально-изогнутые под углом  
*Vascular scissors, angled, vertically curved*

ТН-06-038-16  
160 мм

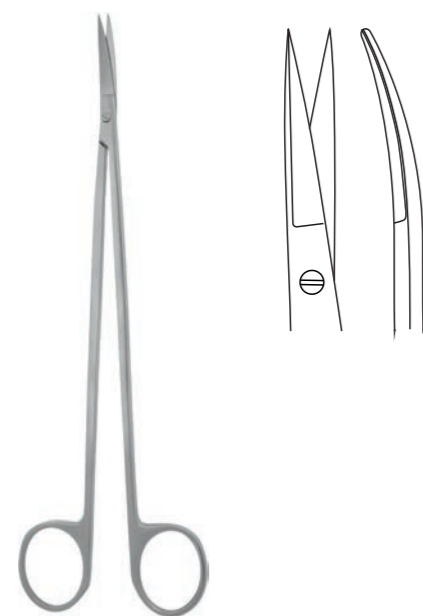

**POTTS-DE MARTEL**  
Ножницы  
вертикально-изогнутые  
*Surgical scissors, straight*

ТН-06-073-19  
190 мм

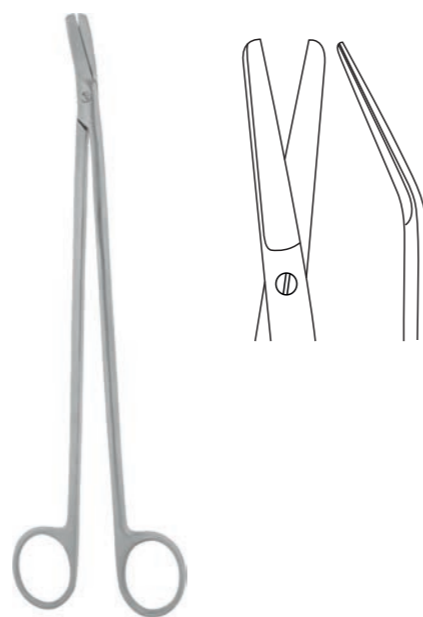

Ножницы сосудистые  
вертикально-изогнутые под углом  
*Vascular scissors, angled, vertically curved*

ТН-06-028-25  
250 мм

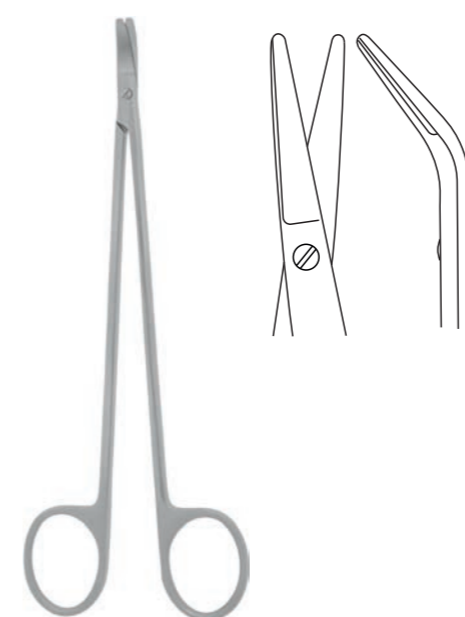

Ножницы сосудистые  
вертикально-изогнутые по радиусу  
*Vascular scissors, angled, vertically curved, radius cut*

ТН-06-039-15,8  
158 мм

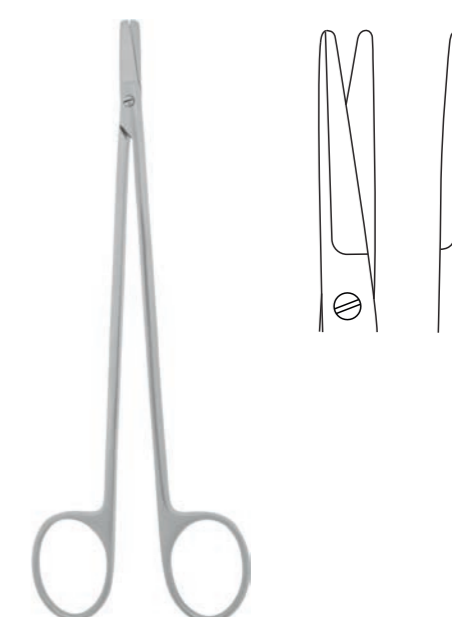

**KELLY**  
Ножницы сосудистые  
прямые  
*Vascular scissors, straight*

ТН-06-040-16  
160 мм

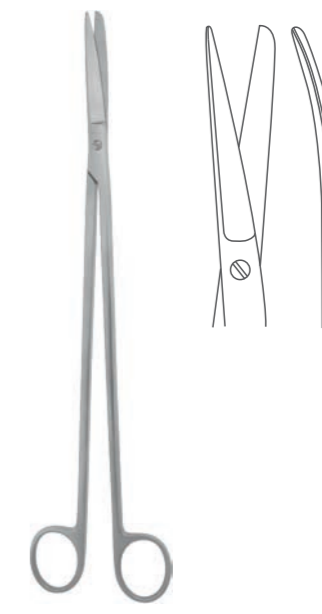
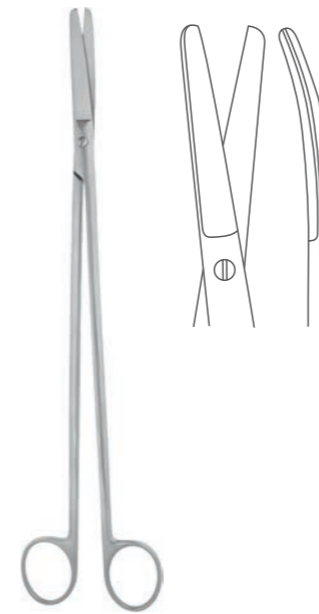
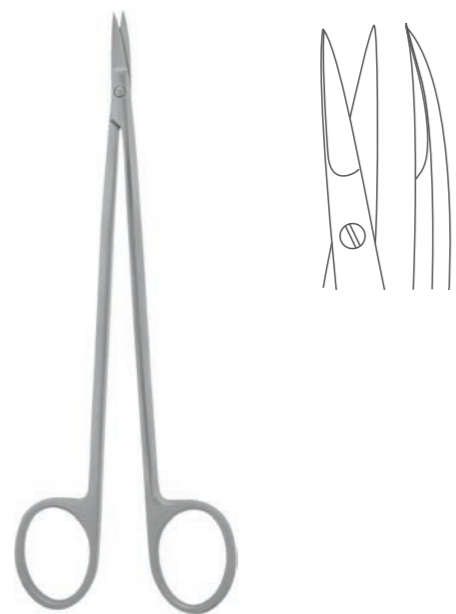

**KELLY**  
Ножницы остроконечные  
вертикально-изогнутые  
*Sharp-pointed scissors, vertically curved*

**ТН-06-023-16**  
160 мм

**TOENNIS-ADSON**  
Ножницы с узкими закругленными лезвиями,  
вертикально-изогнутые  
*Scissors with narrow rounded blades, vertically curved*

**ТН-06-025-17,5**  
175 мм

**CRAFOORD**  
Ножницы для глубоких полостей  
тупоконечные вертикально-изогнутые  
*Scissors for deep cavities, blunt-pointed, vertically curved*

**ТН-06-124-23 / ТН-06-128-28 / ТН-06-126-30**

**CRAFOORD**  
Ножницы для глубоких полостей с одним острым  
концом вертикально-изогнутые  
*Scissors for deep cavities, sharp/blunt, vertically curved*

**ТН-06-1241-23 / ТН-06-1281-28 / ТН-06-1261-30**



**METZENBAUM**  
Ножницы для рассечения мягких тканей  
в глубоких полостях, вертикально-изогнутые  
*Scissors for cutting soft tissues in deep cavities, vertically curved*

**ТН-06-008-23**  
230 мм

**SIMS**  
Ножницы тупоконечные  
вертикально-изогнутые  
*Blunt-pointed scissors, vertically curved*

**ТН-06-031-25**  
250 мм

**METZENBAUM**  
Ножницы для рассечения мягких тканей  
в глубоких полостях прямые с ТВС  
*Scissors for cutting soft tissues in deep cavities, straight, hard-alloy inserts*

**ТН-06-1331-23** 230 мм

**METZENBAUM**  
Ножницы для рассечения мягких тканей в глубоких  
полостях вертикально-изогнутые с ТВС  
*Scissors for cutting soft tissues in deep cavities, vertically-curved, hard-alloy inserts*

**ТН-06-133-23** 230 мм



Ножницы  
для стрижки волос  
*Hair cutting scissors*

**ТН-06-018-17**  
170 мм



**LISTER**  
Ножницы горизонтально-изогнутые  
с пуговкой  
*Scissors horizontally curved with a button*

**ТН-06-014-18,5**  
185 мм

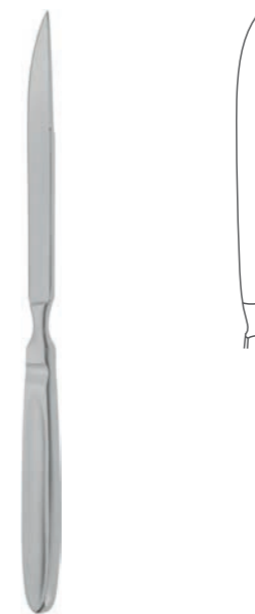

**LANGENBECK**  
Нож ампутационный  
малый  
*Amputation knife, small*

**ТН-13-039-25**  
250 мм

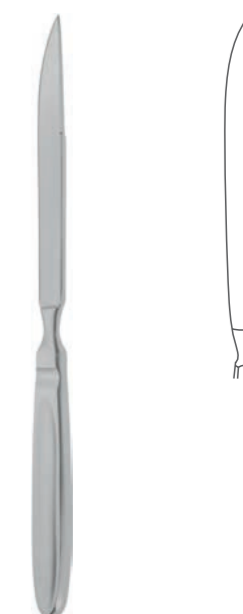

**LISTON**  
Нож ампутационный  
большой  
*Amputation knife, big*

**ТН-13-038-31,5**  
315 мм



**SMITH**  
Ножницы  
прямые  
*Scissors, straight*

**ТН-06-015-22,5**  
225 мм



**LANGENBECK**  
Нож резекционный  
брюшистый  
*Bellied resection knife*

**ТН-13-043-16,5**  
165 мм

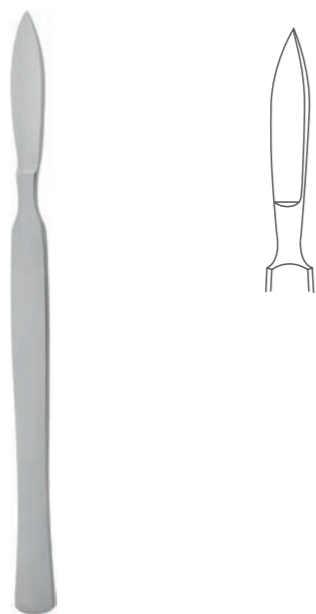

**DIEFFENBACH**  
Скальпель  
остроконечный средний  
*Scalpel, sharp, medium*

**ТСО-02-004-15**  
150 мм

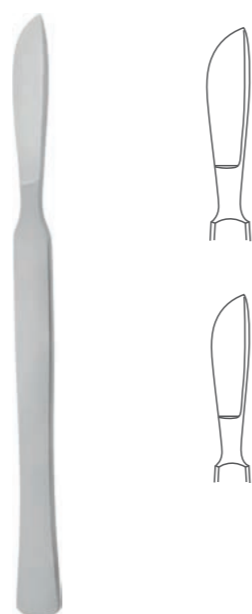

**DIEFFENBACH**  
Скальпель брюшистый  
большой / средний  
*Bellied scalpel, large / medium*

**ТСБ-02-005-16 / ТСБ-02-004-15**

**ТСБ-02-005-16**  
160 мм

**ТСБ-02-004-15**  
150 мм

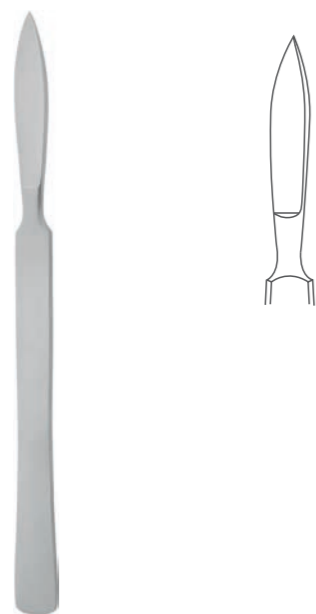

Скальпель остроконечный радиусный  
средний  
*Ophthalmic scalpel, sharp, radius cut surface, medium*

**ТС-02-053-15,3**  
153 мм

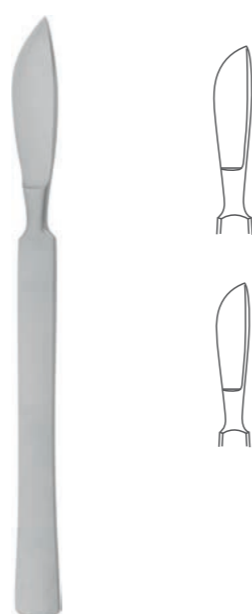

Скальпель брюшистый радиусный:  
средний / малый  
*Bellied scalpel, radius cut surface, medium / small*

**ТС-02-051-15 / ТС-02-052-14,5**

**ТС-02-051-15**  
150 мм

**ТС-02-052-14,5**  
145 мм

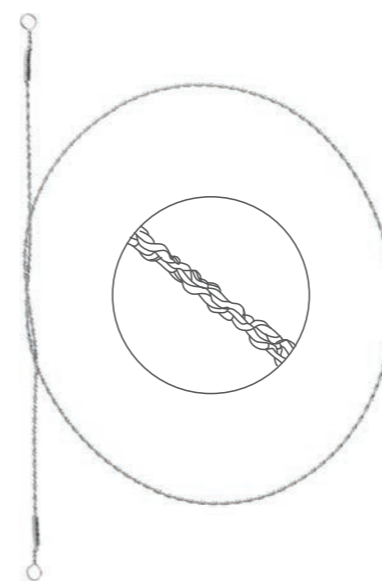

**GIGLI**  
Пила хирургическая  
проволочная  
*Surgical wire saw*

**ТП-16-001-50 / ТП-16-005-40 / ТП-16-006-30**

**ТП-16-001-50**  
длина 500 мм

**ТП-16-005-40**  
длина 400 мм

**ТП-16-006-30**  
длина 300 мм

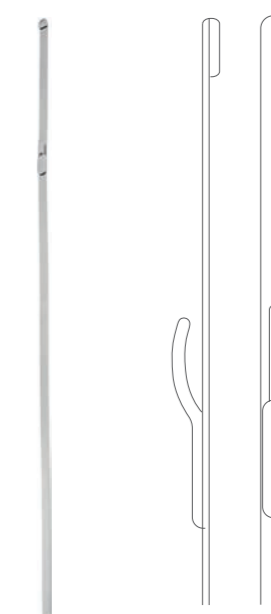

**DE MARTEL**  
Проводник  
пилы хирургической проволочной  
*Surgical wire saw guide*

**ТП-16-126-32,5 / ТП-16-126-25**

**ТП-16-126-32,5**  
325 мм

**ТП-16-126-25**  
250 мм



**GIGLI**  
Ручки  
к пиле хирургической проволочной  
*Surgical saw handles*

**ТРМ-17-006-62**  
62 мм



**HEISTER**  
Роторасширитель  
винтовой  
*Mouth gag, spiral*

**TP-31-005-13,5**  
135 мм



**ROSER-KOENIG**  
Роторасширитель  
с кремальерой  
*Mouth gag, with a ratchet*

**TP-31-015-19**  
190 мм

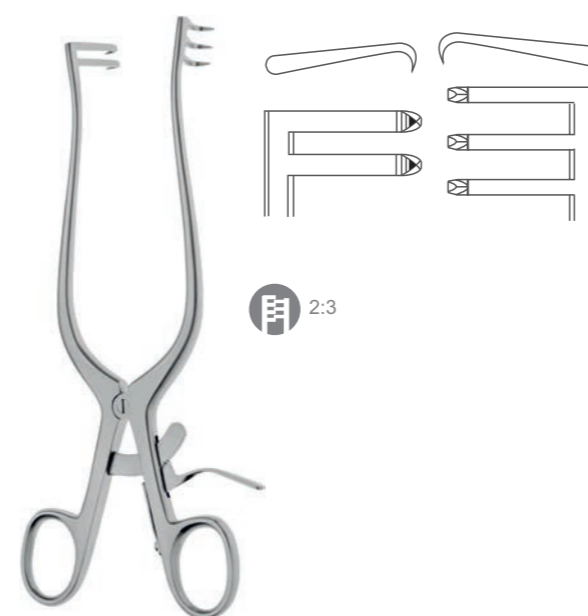

**WEITLANER**  
Ранорасширитель с кремальерой  
малый  
*Retractor with ratchet, small*

**TP-45-137-16**  
210 мм

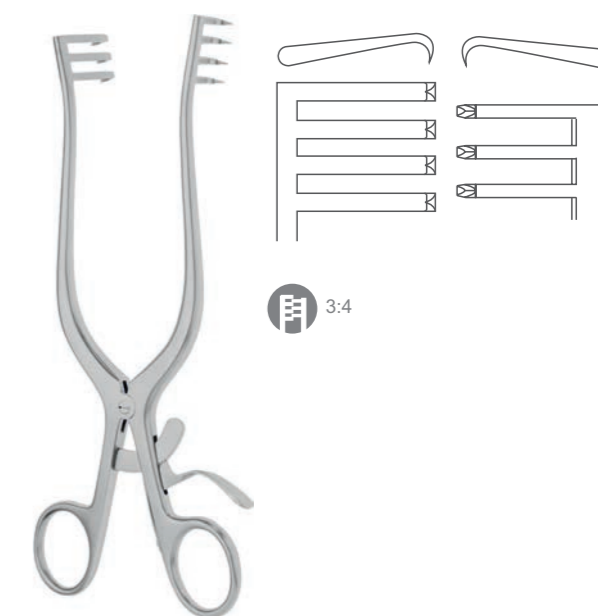

**WEITLANER**  
Ранорасширитель с кремальерой  
средний  
*Retractor with ratchet,*

**TP-45-138-23**  
210 мм

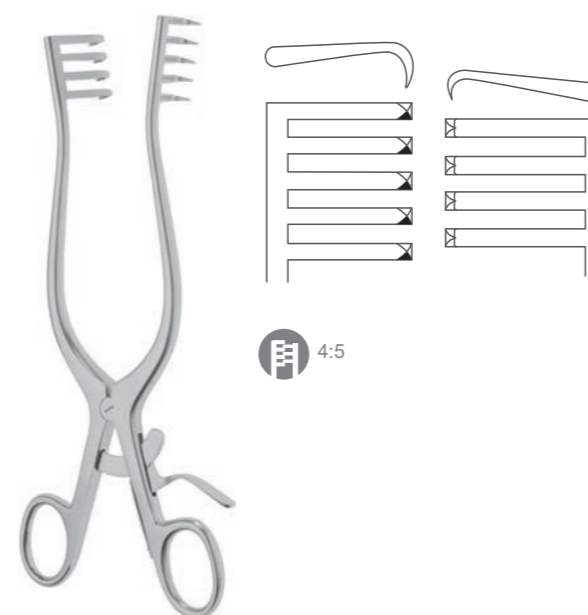

**WEITLANER**  
Ранорасширитель с кремальерой  
большой  
*Retractor with ratchet, large*

**TP-45-139-31**  
210 мм

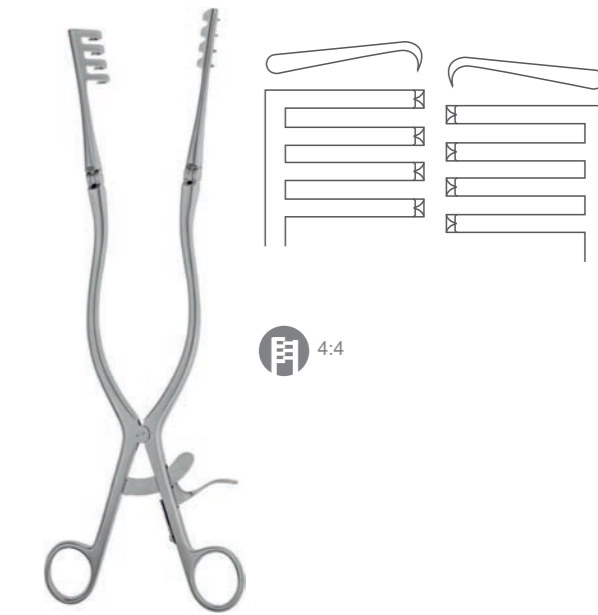

**BECKMANN**  
Ранорасширитель нейрохирургический  
с острыми губками  
*Neurosurgical retractor with sharp jaws*

**TP-45-038-32**  
320 мм



**HAIGHT**  
Ранорасширитель реечный для грудной полости  
с расходом зеркал от 0 до 165 мм  
*Rib spreader, rack-type, blade distance 0-165 mm*

**FINOCHIETTO**  
Ранорасширитель реечный для грудной полости  
с расходом зеркал от 0 до 195 мм  
*Rib spreader, rack-type, blade distance 0-195 mm*

**COLLIN**  
Ранорасширитель с кремальерой  
двусторчатый  
*Retractor with ratchet, double-sided*

**COLLIN**  
Ранорасширитель с кремальерой  
трехсторончатый  
*Retractor with ratchet, three sides*

**TP-45-014-16,5**  
240 мм

**TP-45-004-19,5**  
280 мм

**TP-45-092-24,5**  
245 мм

**TP-45-048-24**  
240 мм

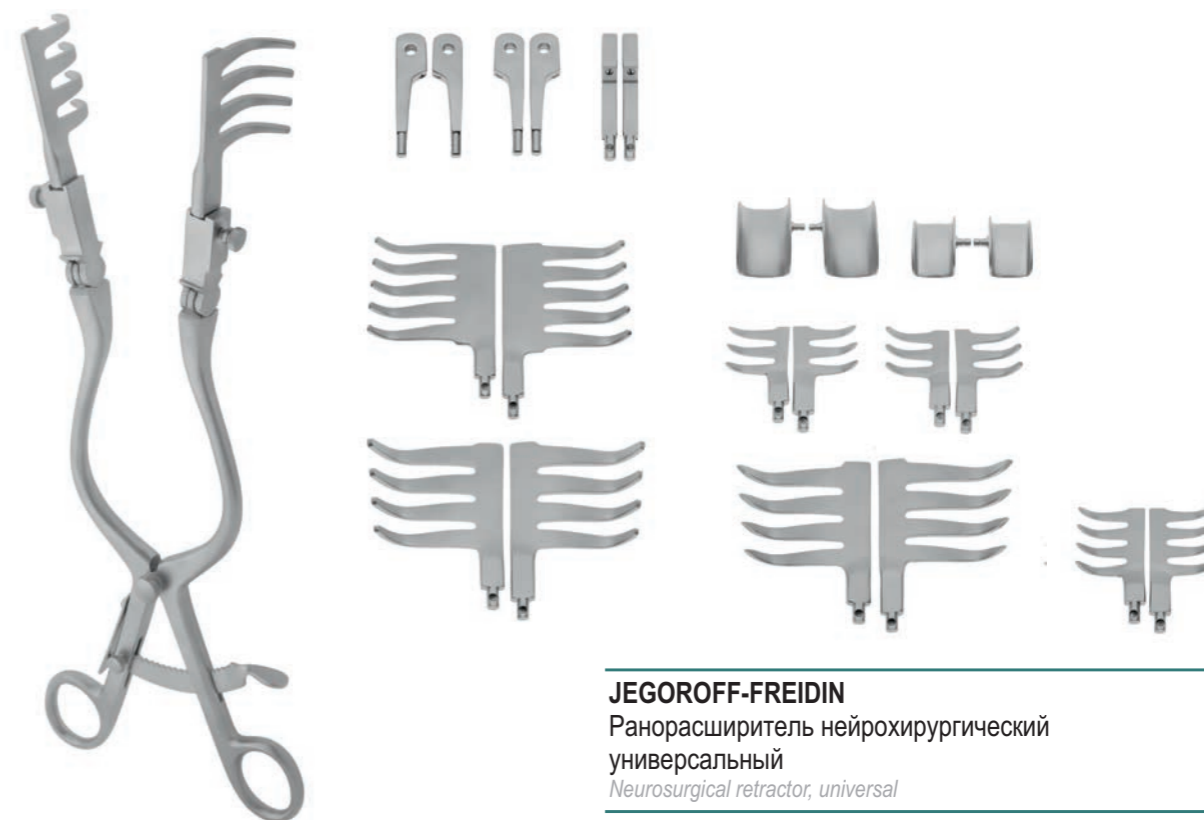

**TUFFIER**  
Ранорасширитель реечный для грудной полости  
с расходом зеркал от 0 до 167 мм  
*Rib spreader, rack-type, blade distance 0-167 mm*

**NISSEN**  
Ранорасширитель реечный, для грудной полости,  
с расходом зеркал от 0 до 209 мм  
*Rib spreader, rack-type, blade distance 0-209 mm*

**JEGOROFF-FREIDIN**  
Ранорасширитель нейрохирургический  
универсальный  
*Neurosurgical retractor, universal*

**TP-45-036-16,7**  
240 мм

**TP-45-037-20,9**  
284 мм

**TP-45-008-24,2**  
242 мм

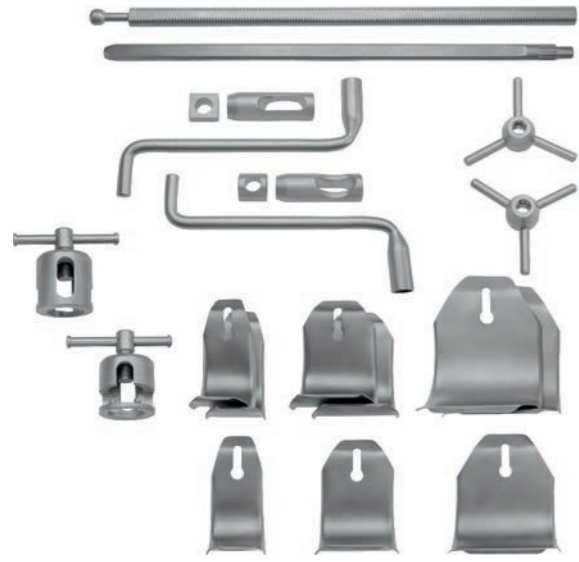

**SEAGAL**  
Ранорасширитель со стержневыми тягами Сигала (зеркало 120 мм)  
*Rack-mount retractor (of Seagull type)*

TP-45-033-12

**PERCY**  
Ретрактор ампутационный, ø175 мм  
*Amputational retractor, diameter 175 mm*

TP-14-067-17,5  
175 мм

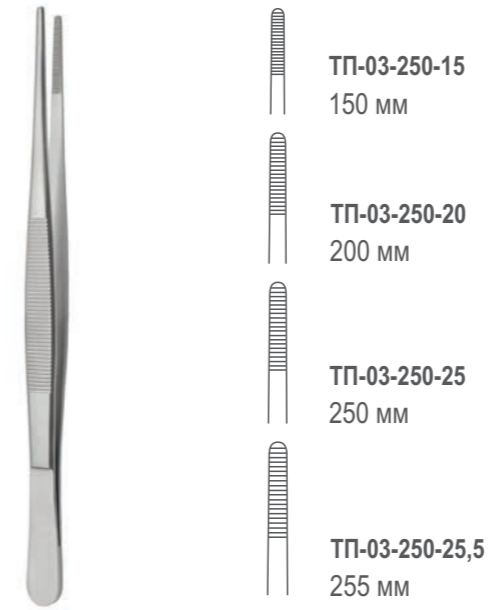

**STANDARD**  
Пинцет анатомический общего назначения прямой  
*General-Purpose Dissecting Forceps straight*

ТП-03-250-15 / ТП-03-250-20 / ТП-03-250-25  
/ ТП-03-250-25,5

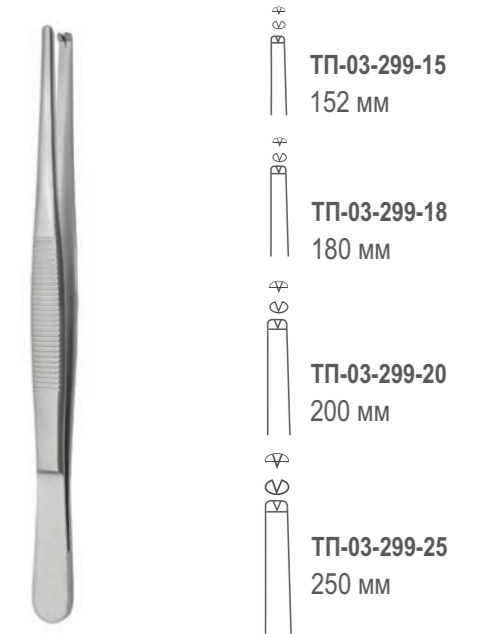

**STANDARD**  
Пинцет хирургический общего назначения прямой  
*General-Purpose Surgical Forceps straight*

ТП-03-299-15 / ТП-03-299-18 / ТП-03-299-20  
/ ТП-03-299-25

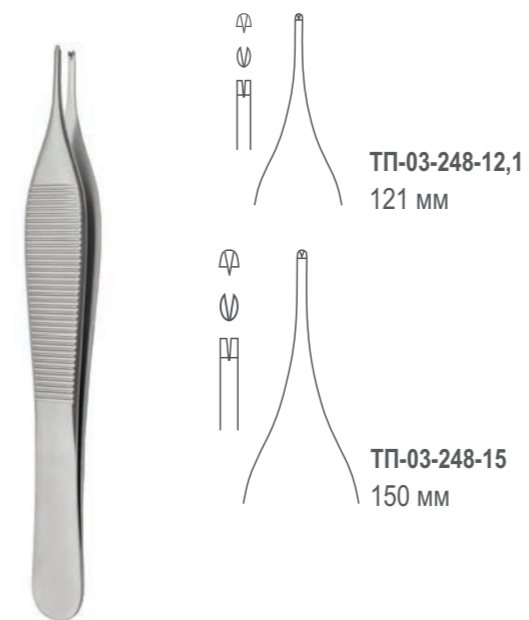

**ADSON**  
Пинцет 1x2-зубый прямой  
*Forceps 1x2-toothed straight*

ТП-03-248-12,1 / ТП-03-248-15



**ADSON-BROWN**  
Пинцет тканевый прямой  
*Tissue Forceps straight*

ТП-03-254-12,1  
121 мм



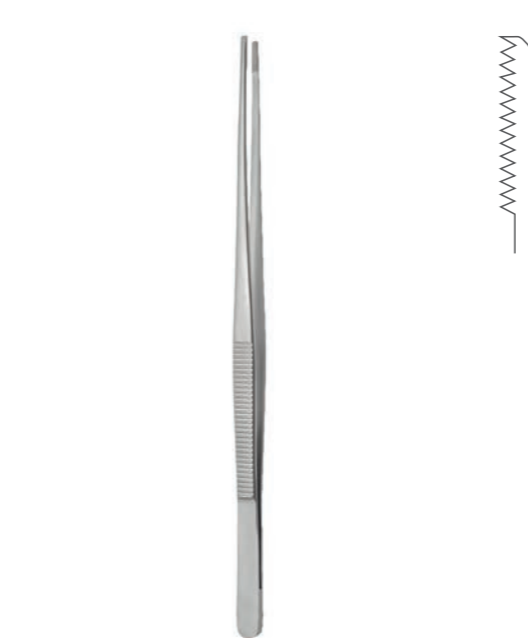
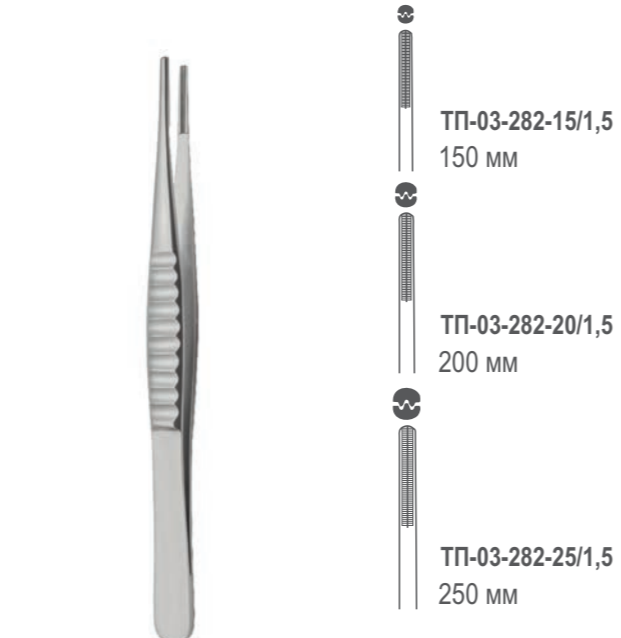
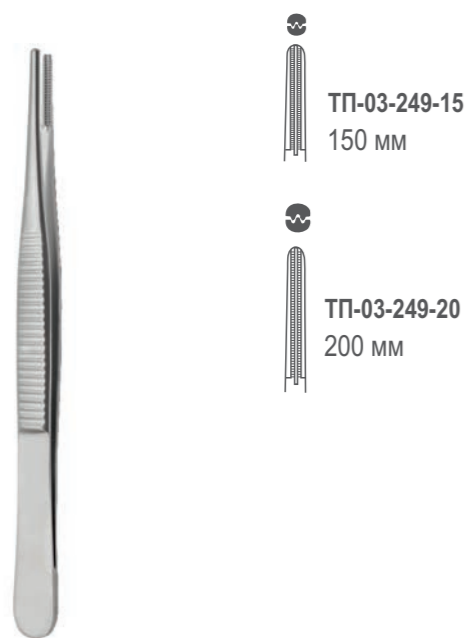

**DE BAKEY**  
Пинцет анатомический с атравматической нарезкой прямой  
*Atrauma Dissecting Forceps straight*  
ТП-03-249-15 / ТП-03-249-20

**DE BAKEY**  
Пинцет сосудистый с атравматической нарезкой прямой  
*Atrauma Vascular Forceps straight*  
ТП-03-282-15/1,5 / ТП-03-282-20/1,5 / ТП-03-282-25/1,5

Пинцет для грудной хирургии прямой  
*Thoracic Forceps straight*  
ТП-03-264-30  
300 мм

Пинцет зубчатолопчатый прямой  
*Tenaculum Forceps straight*  
ТП-03-268-15 / ТП-03-268-20



Пинцет для коагуляции прямой  
*Coagulation forceps straight*  
ТП-03-259-20  
200 мм

**WACHENFELDT**  
Пинцет для наложения и снятия металлических скобок изогнутый  
*Clip Applying and Removing Forceps curved*  
ТП-03-260-12,5  
125 мм

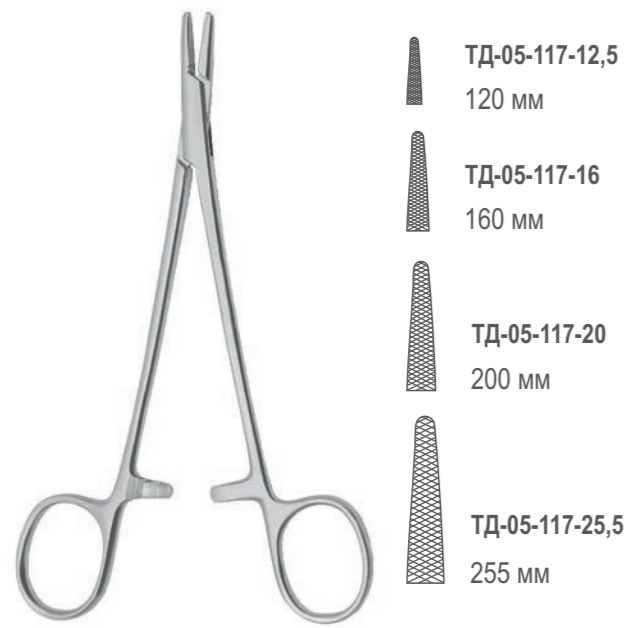

- ТД-05-117-12,5  
120 мм
- ТД-05-117-16  
160 мм
- ТД-05-117-20  
200 мм
- ТД-05-117-25,5  
255 мм

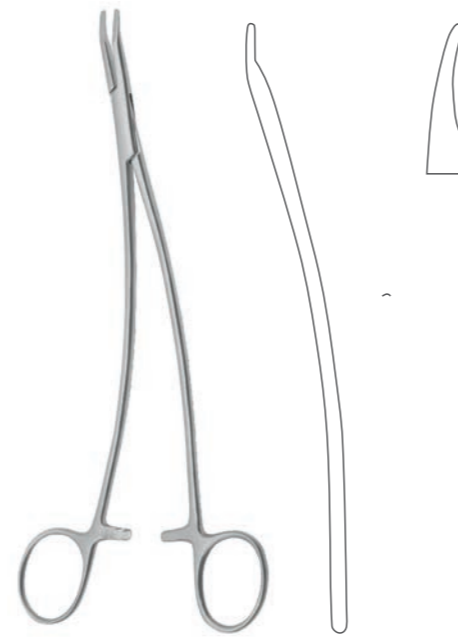

**Иглодержатель для атравматических игл изогнутый**  
*Needle holder for atraumatic needles curved*

ТД-05-110-20  
205 мм



- ТД-05-118-16  
160 мм
- ТД-05-118-20  
200 мм
- ТД-05-118-25,5  
255 мм

**MAYO-HEGAR**  
Иглодержатель ТВС прямой  
*Needle Holder hard-alloy inserts straight*

ТД-05-118-16 / ТД-05-118-20 / ТД-05-118-25,5



- ТД-05-116-12  
120 мм
- ТД-05-052-14  
140 мм

**HEGAR-BAUMGARTNER**  
Иглодержатель ТВС прямой  
*Needle Holder hard-alloy inserts straight*

ТД-05-116-12 / ТД-05-052-14



- ТД-05-120-16  
160 мм
- ТД-05-120-20  
200 мм
- ТД-05-120-25  
250 мм

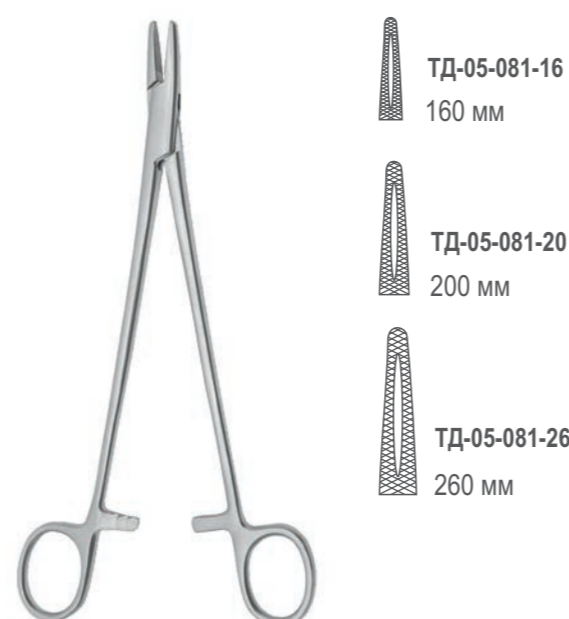

- ТД-05-081-16  
160 мм
- ТД-05-081-20  
200 мм
- ТД-05-081-26  
260 мм

**MAYO-HEGAR**  
Иглодержатель сосудистый прямой  
*Vascular Needle Holder straight*

ТД-05-081-16 / ТД-05-081-20 / ТД-05-081-26



**RYDER**  
Иглодержатель ТВС с узкими губками прямой  
*Needle Holder with narrow jaws hard-alloy inserts straight*

ТД-05-116-14  
140 мм



**MATHIEU**  
Иглодержатель ТВС прямой  
*Needle Holder hard-alloy inserts straight*

ТД-05-074-17,5  
175 мм



**GROSS-MAIER**  
Корнцанг  
прямой  
*Dressing Forceps straight*

**ТЦ-04-014-26**  
260 мм



**GROSS-MAIER**  
Корнцанг  
изогнутый  
*Dressing Forceps curved*

**ТЦ-04-013-25,6**  
260 мм



**GROSS-MAIER**  
Корнцанг детский  
прямой  
*Dressing Forceps for children straight*

**ТЦ-04-014-23**  
230 мм



**GROSS-MAIER**  
Корнцанг детский  
изогнутый  
*Dressing Forceps for children curved*

**ТЦ-04-013-22,8**  
228 мм

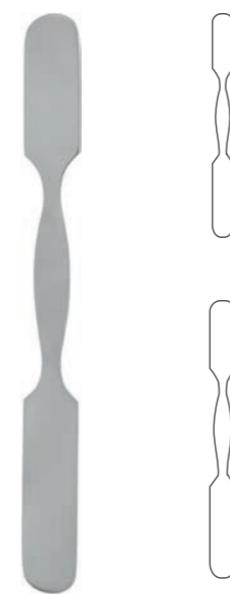

**ТШ-23-001-18**  
180 мм

**ТШ-23-002-25**  
250 мм

**TESSIER**  
Шпатель аптечный двухсторонний металлический  
для расфасовки мазевых лекарственных средств  
**№1 / №2**  
*Pharmaceutical double-sided metal spatula for packaging  
ointment medicines No.1, No.2*

**ТШ-23-001-18 / ТШ-23-002-25**

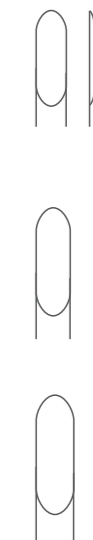

**ТШ-23-006-08**  
210 мм  
ширина 8 мм

**ТШ-23-005-15**  
210 мм  
ширина 15 мм

**ТШ-23-004-20**  
210 мм  
ширина 20 мм

**OLIVERCRONA**  
Шпатель нейрохирургический двухсторонний  
шириной 8 мм / 15 мм / 20 мм  
*Neurosurgical spatula, two-sided, width 8 mm / 15 mm / 20 mm*

**ТШ-23-006-08 / ТШ-23-005-15 / ТШ-23-004-20**



**FÖRSTER**  
Щипцы геморроидальные окончатые  
прямые  
*Hemorrhoidal Forceps fenestrated straight*

ТЩ-04-049-21,5

215 мм

**FÖRSTER**  
Щипцы геморроидальные окончатые  
изогнутые по плоскости  
*Hemorrhoidal Forceps fenestrated curved on flat*

ТЩ-04-048-21,5

215 мм



**FÖRSTER-BALLENGER**  
Щипцы кишечные окончатые  
прямые  
*Intestinal Forceps fenestrated straight*

ТЩ-04-040-24

245 мм

## АКУШЕРСТВО И ГИНЕКОЛОГИЯ

### OBSTETRICS AND GYNECOLOGY

Зажимы / Зонды / Зеркала / Крючки / Ножницы / Пинцеты /  
Расширители / Ранорасширители / Шпатели / Щипцы  
*scissors / Medical tweezers / Medical retractors / Wound retractors / Medical  
spatulas / Medical forceps*



**WERTHEIM**  
Зажим жесткий для влагалищных операций  
прямой  
*Vaginal Clamp rigid straight*

**T3-01-270-22**  
220 мм



**WERTHEIM**  
Зажим жесткий, для влагалищных операций № 1  
изогнутый  
*Vaginal Clamp No.1 rigid curved*

**T3-01-268-21,9**  
219 мм



**ROCHESTER-PEAN**  
Зажим гинекологический кровоостанавливающий  
зубчатый №3 прямой  
*Gynecological Hemostatic Forceps No.3 serrated straight*

**T3-01-287-22**  
220 мм



**KOCHER (OCHSNER)**  
Зажим с зубцом  
изогнутый  
*Toothed Forceps curved*

**T3-01-275-28**  
280 мм



**WERTHEIM**  
Зажим жесткий, для влагалищных операций № 2  
изогнутый  
*Vaginal Clamp No.2 rigid curved*

**T3-01-269-23,3**  
233 мм



**MAYO-ROBSON**  
Зажим гинекологический длинный  
прямой  
*Gynecological Clamp long straight*

**T3-01-245-26**  
260 мм



**SAROT**  
Зажим гинекологический №2  
прямой  
*Gynecological Clamp No.2 straight*

**T3-01-298-28,5**  
285 мм



**WERTHEIM**  
Зажим гинекологический  
изогнутый  
*Gynecological Clamp curved*

**T3-01-278-25,5**  
255 мм



**WERTHEIM-CULLEN**

Зажим вагинальный  
изогнутый

*Vaginal Clamp curved*

**ТЗ-01-277-32,5**

325 мм



**SIMS**

Зонд с делениями  
прямой

*Probe, graduated, straight*

**ТЗН-07-002-30**

300 мм



**SIMS**

Зонд с делениями  
изогнутый

*Probe, graduated, curved*

**ТЗН-07-003-29**

290 мм



**SILVER**

Зонд пуговчатый  
с ушком

*Bulbous-end probe, with an eye*

**ТЗН-07-034-16**

160 мм

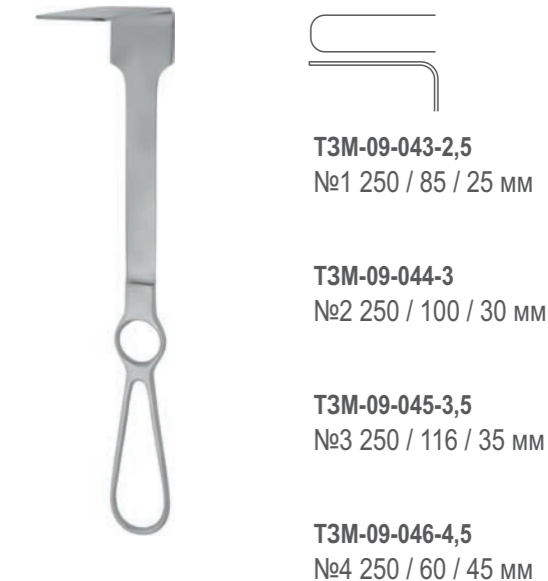
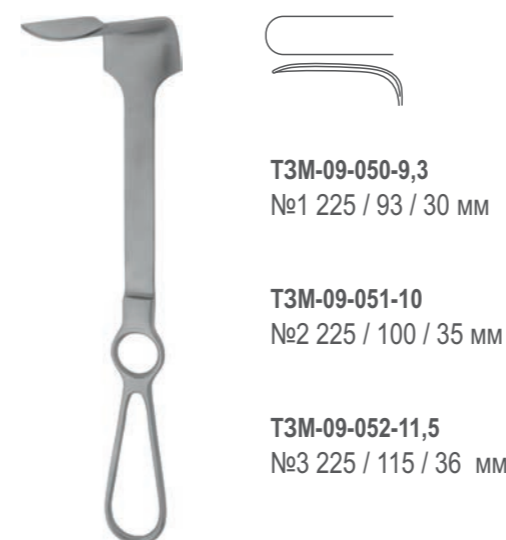
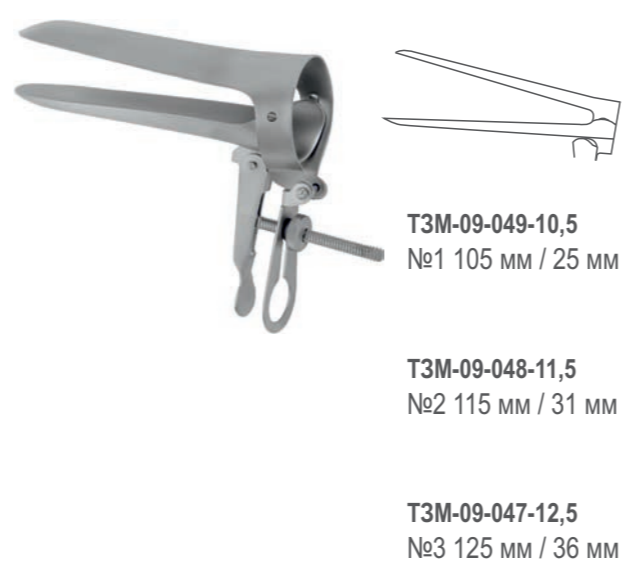
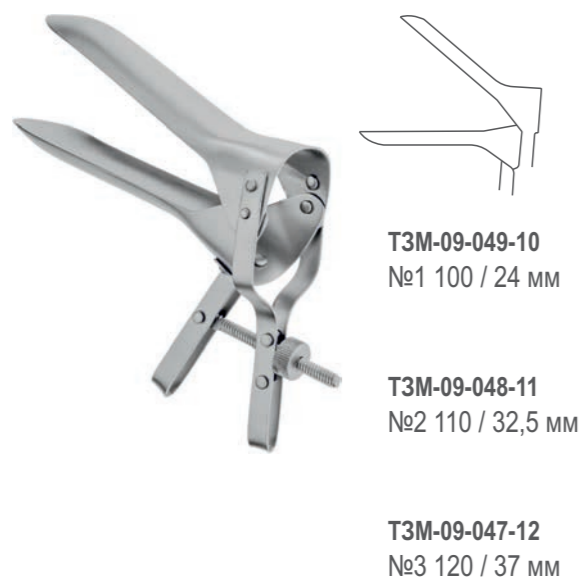

**CUSCO**  
Зеркало влагалищное двухстворчатое  
№1 / №2 / №3  
*Vaginal speculum, bicuspid No.1, No.2, No.3*

ТЗМ-09-049-10 / ТЗМ-09-048-11 / ТЗМ-09-047-12

**CUSCO**  
Зеркало влагалищное двухстворчатое  
№1 / №2 / №3  
*Vaginal speculum, bicuspid No.1, No.2, No.3*

ТЗМ-09-049-10,5 / ТЗМ-09-048-11,5 / ТЗМ-09-047-12,5

**CASPAR**  
Зеркало-подъемник влагалищное желобоватое  
№1 / №2 / №3  
*Vaginal speculum elevator, grooved No.1, No.2, No.3*

ТЗМ-09-050-9,3 / ТЗМ-09-051-10 / ТЗМ-09-052-11,5

**ОТТО**  
Зеркало-подъемник влагалищное  
№1 / №2 / №3 / №4  
*Vaginal speculum elevator No.1, No.2, No.3, No.4*

ТЗМ-09-043-2,5 / ТЗМ-09-044-3 / ТЗМ-09-045-3,5 / ТЗМ-09-046-4,5

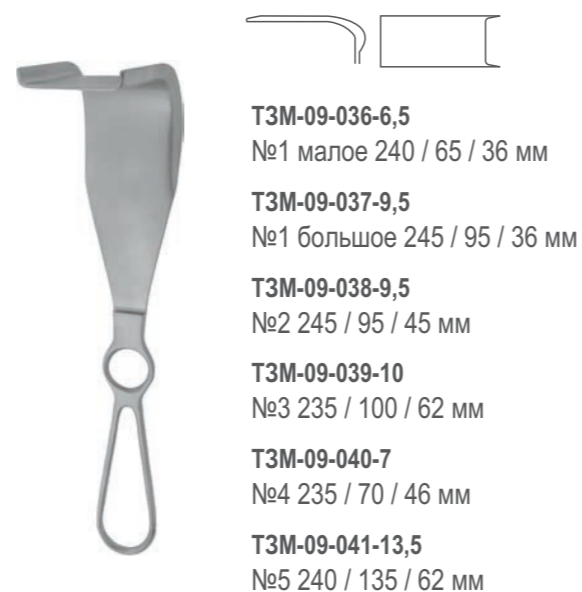

**SIMS**  
Зеркало ложкообразное влагалищное  
№1 / №2 / №3 / №4 / №5  
*Spoon-shaped vaginal speculum No.1, No.2, No.3, No.4, No.5*

ТЗВ-09-001-8,5 / ТЗВ-09-002-9 / ТЗВ-09-003-9,5 / ТЗВ-09-004-10,5 / ТЗВ-09-005-11

**DOYEN**  
Зеркало влагалищное  
№1 малое / №1 большое / №2 / №3 / №4 / №5  
*Vaginal speculum No.1 small, No.1 large, No.2, No.3, No.4, No.5*

ТЗМ-09-036-6,5 / ТЗМ-09-037-9,5 / ТЗМ-09-038-9,5 / ТЗМ-09-039-10 / ТЗМ-09-040-7 / ТЗМ-09-041-13,5

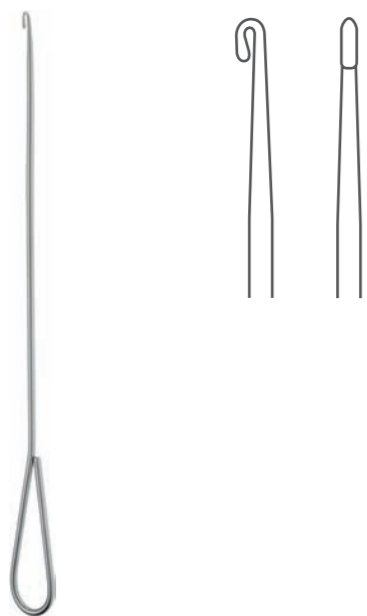

**ROSER**  
Крючок вмс  
прямой  
*IUD removal hook, straight*

**ТКЭ-11-311-30**  
300 мм

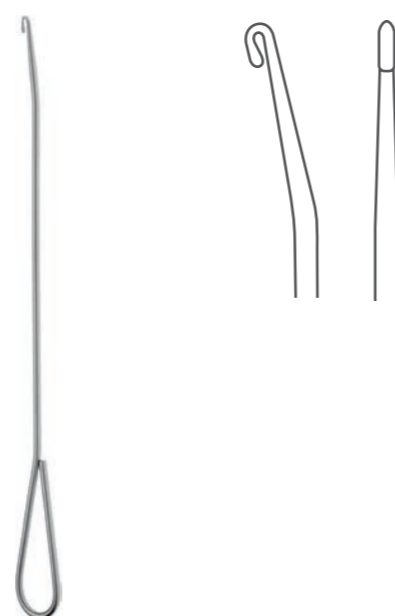

**ROSER**  
Крючок вмс  
изогнутый  
*IUD removal hook, curved*

**ТКЭ-11-031-29**  
290 мм



**BUSCH**  
Ножницы  
горизонтально-изогнутые  
*Scissors, horizontally curved*

**ТН-06-011-15**  
150 мм

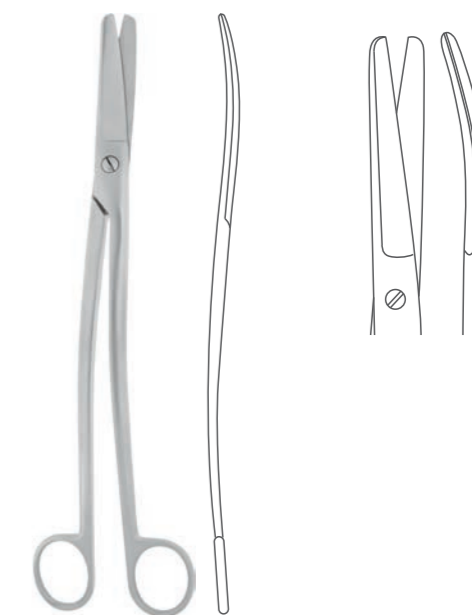

**SIMS**  
Ножницы  
вертикально-изогнутые  
*Vertically curved scissors*

**ТН-06-010-24**  
240 мм

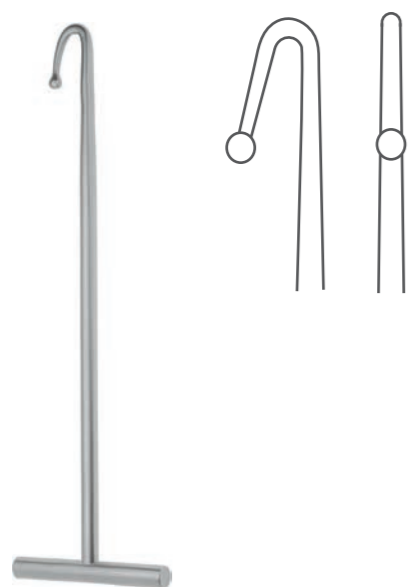

**BRAUN**  
Крючок декапитационный  
акушерский  
*Decapitating obstetrical hook*

**ТК-11-074-15,4**  
154 мм



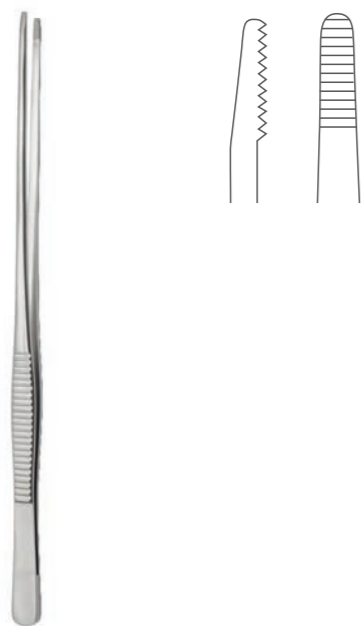

Пинцет гинекологический  
прямой  
*Gynecological Tweezers straight*

**ТП-03-305-24**

240 мм



TP-15-001-3,  $\varnothing$  3 мм

TP-15-002-3,5,  $\varnothing$  3,5 мм

TP-15-003-4,  $\varnothing$  4 мм

TP-15-004-4,5,  $\varnothing$  4,5 мм

TP-15-005-5,  $\varnothing$  5 мм

TP-15-006-5,5,  $\varnothing$  5,5 мм

TP-15-007-6,  $\varnothing$  6 мм

TP-15-008-6,5,  $\varnothing$  6,5 мм

TP-15-009-7,  $\varnothing$  7 мм

TP-15-010-7,5,  $\varnothing$  7,5 мм

TP-15-011-8,  $\varnothing$  8 мм

TP-15-012-8,5,  $\varnothing$  8,5 мм

TP-15-013-9,  $\varnothing$  9 мм

TP-15-014-9,5,  $\varnothing$  9,5 мм

TP-15-015-10,  $\varnothing$  10 мм

TP-15-016-10,5,  $\varnothing$  10,5 мм

TP-15-017-11,  $\varnothing$  11 мм

TP-15-018-11,5,  $\varnothing$  11,5 мм

TP-15-019-12,  $\varnothing$  12 мм

TP-15-020-12,5,  $\varnothing$  12,5 мм

TP-15-021-13,  $\varnothing$  13 мм

TP-15-022-14,  $\varnothing$  14 мм

TP-15-023-15,  $\varnothing$  15 мм

TP-15-024-16,  $\varnothing$  16 мм

TP-15-025-17,  $\varnothing$  17 мм

**HEGAR**

Расширитель  
канала шейки матки  
*Uterine dilator*

190 мм



**RICARD**  
Ранорасширитель  
брюшной гинекологический  
*Gynecological abdominal retractor*

**ТР-45-021-22**  
220 мм



**EYRE**  
Шпатель  
Эйра  
*Eyre spatula*

**ТШ-23-037-23,5**  
235 мм

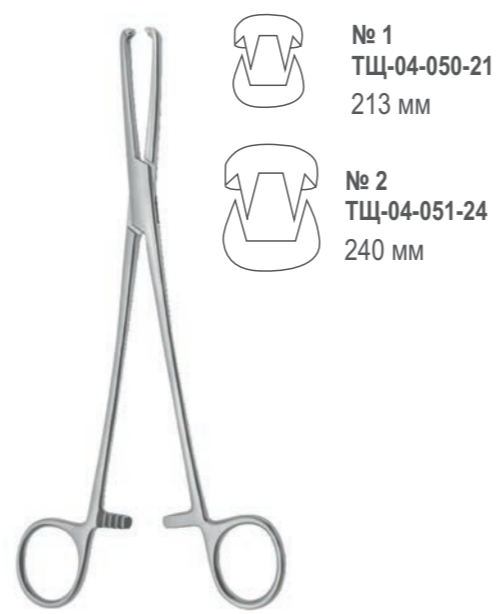

**SCHRÖDER**  
Щипцы маточные однозубые  
для оттягивания тела матки прямые  
*Uterine Tenaculum Forceps straight*

**ТЩ-04-037-25**  
250 мм

**MUSEUX**  
Щипцы маточные двузубые  
прямые  
*Uterine Forceps 2-toothed straight*

**ТЩ-04-050-21 / ТЩ-04-051-24**

**PENNINGTON**  
Щипцы для захватывания послеродовой шейки матки  
прямые  
*Forceps for grasping the postpartum cervix straight*

**ТЩ-04-169-26**  
260 мм

Щипцы для фиксации тела и шейки матки  
прямые  
*Uterine Body and Cervix Forceps straight*

**ТЩ-04-179-23**  
230 мм

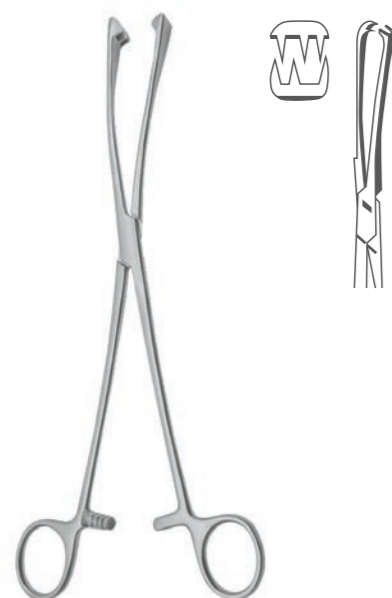

**MUSEUX**  
Щипцы маточные 3-х зубые  
для оттягивания тела матки изогнутые по ребру  
*Uterine Vulsellum Forceps 3-toothed curved on edge*

**ТЩ-04-045-26**  
260 мм

**SCHRÖDER**  
Щипцы двузубчатые острые  
прямые  
*Tenaculum Forceps 2-toothed sharp straight*

**ТЩ-04-166-26**  
260 мм

**FÖRSTER**  
Щипцы для удаления плодного яйца  
прямые  
*Ovum Removal Forceps straight*

**ТЩ-04-171-25/ ТЩ-04-171-26**

**FÖRSTER**  
Щипцы для удаления плодного яйца с кремальерой  
прямые  
*Ovum Removal Forceps with ratchet straight*

**ТЩ-04-172-26 / ТЩ-04-173-26**  
260 мм



**FÖRSTER**  
Щипцы полипные окончатые  
прямые  
*Polypus Forceps fenestrated straight*

ТЦ-04-185-22,5

225 мм



**FORBES**  
Щипцы полипные окончатые  
прямые  
*Polypus forceps fenestrated straight*

ТЦ-04-041-24,5

245 мм

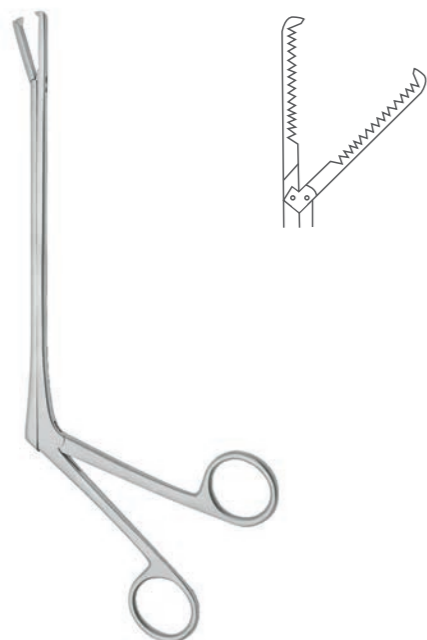

Щипцы влагалищные для инородных тел № 1  
изогнутые по ребру  
*Vaginal forceps for removing foreign bodies No. 1 curved on edge*

ТЦ-04-295-26

260 мм

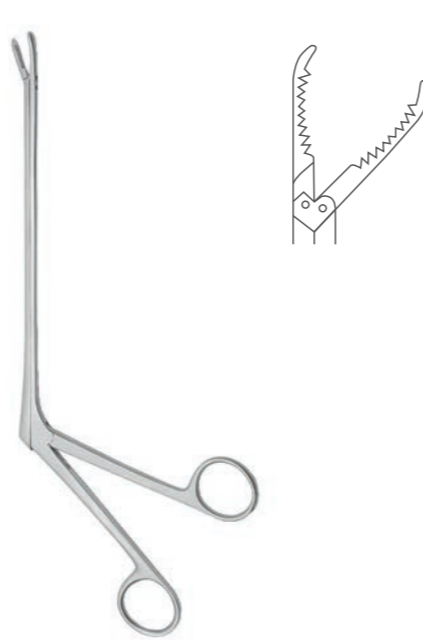

Щипцы влагалищные для инородных тел № 2  
изогнутые по ребру  
*Vaginal forceps for removing foreign bodies No. 2 curved on edge*

ТЦ-04-296-26

260 мм

## ОТОРИНОЛАРИНГОЛОГИЯ OTORHINOLARYNGOLOGY

Зонды / Зеркала / Крючки / Ножницы И Ножи / Расширители /  
Пинцеты / Держатели / Шпатели / Щипцы / Элеваторы  
*Medical probes / / Medical specula / Medical hooks / Medical scissors, knives /  
Medical retractors / Medical tweezers / Medical holders / Medical spatulas /  
Medical forceps / Medical elevators*

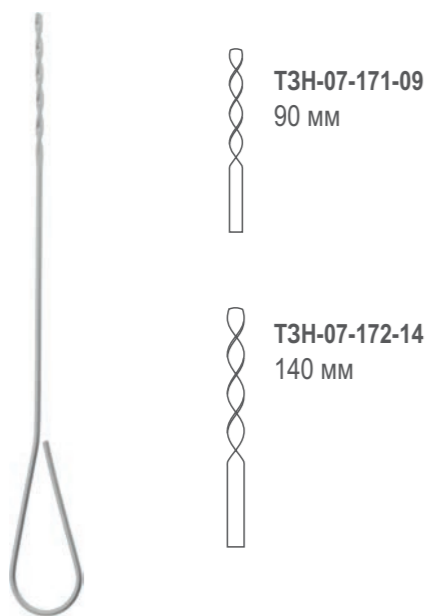

ТЗН-07-171-09  
90 мм

ТЗН-07-172-14  
140 мм

Зонд  
с навивкой  
*Probe, twisted*

ТЗН-07-171-09 / ТЗН-07-172-14

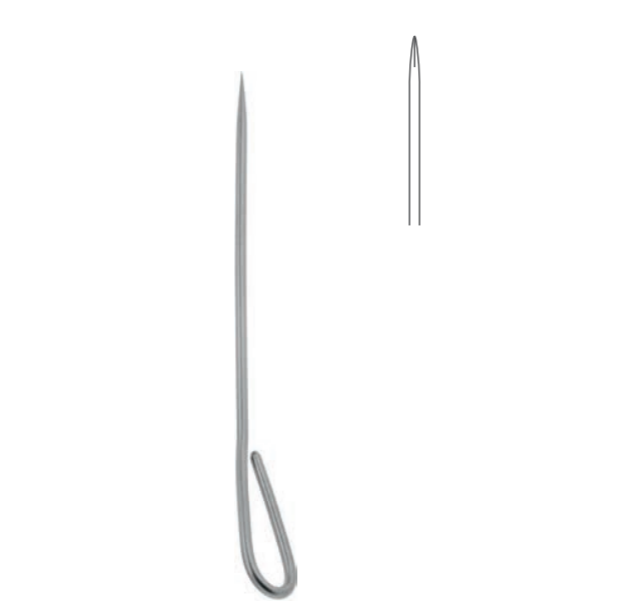

**VOYACHEK**  
Зонд  
остроконечный  
*Sharp-pointed probe*

ТЗН-07-048-08  
80 мм



ТЗН-07-173-13,5  
135 мм

ТЗН-07-009-17,1  
171 мм

**VOYACHEK**  
Зонд пуговчатый прямой /  
Зонд носовой пуговчатый  
*Bulbous-end probe, straight / Bulbous-end nasal probe*

ТЗН-07-173-13,5 / ТЗН-07-009-17,1

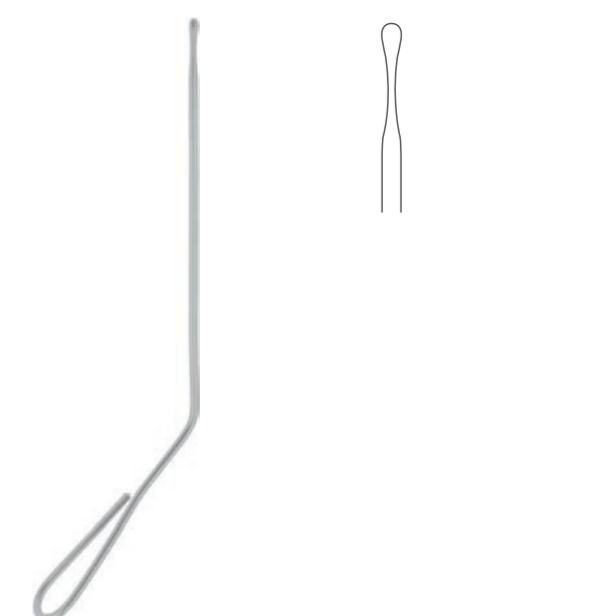

**VOYACHEK**  
Зонд пуговчатый  
изогнутый  
*Bulbous-end probe, curved*

ТЗН-07-050-13,5  
135 мм

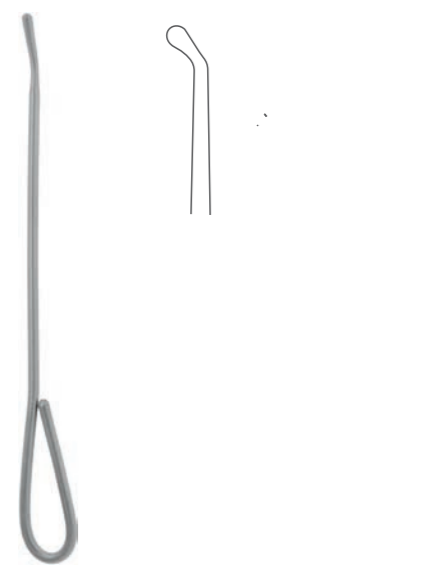

**VOYACHEK**  
Зонд  
пуговчатый  
*Bulbous-end probe*

ТЗН-07-047-08  
80 мм

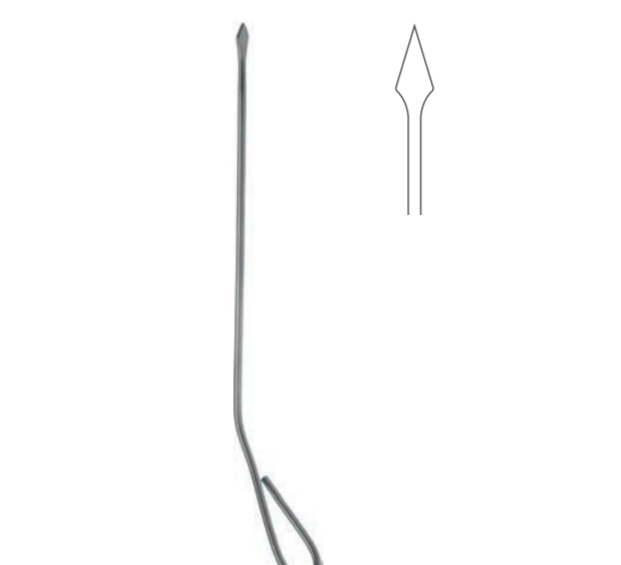

Зонд  
копьевидный  
*Spear-shaped probe*

ТЗН-07-049-13,5  
135 мм



**WAGENER**  
Зонд  
для исследования аттика  
*Attic probe*

ТЗН-07-555-14  
140 мм



**ТЗ-09-080-22**  
120 / 22 мм

**ТЗ-09-079-30**  
125 / 30 мм

**ТЗ-09-070-35**  
150 / 35 мм

**ТЗ-09-087-40**  
140 / 40 мм

**ТЗ-09-088-60**  
145 / 60 мм

**KILLIAN**

Зеркало  
носовое  
*Nasal speculum*

**ТЗ-09-080-22 / ТЗ-09-079-30 / ТЗ-09-070-35**  
**/ ТЗ-09-087-40 / ТЗ-09-088-60**



**FRENKEL**

Зеркало носовое  
с окончатými губками  
*Nasal speculum with fenestrated jaws*

**ТЗ-09-018-10**  
100 мм



**LUCAE**

Крючок для удаления инородных тел  
из носа  
*Hook for removing foreign bodies from the nose*

**ТК-11-184-14**  
140 мм



**BARBARA**

Крючок для удаления инородных тел  
из уха  
*Hook for removing foreign bodies from the ear*

**ТК-11-073-13,5**  
135 мм



○ **ТЗМ-09-401-04**  
№1 длина 38 мм  
Ø 4 / 27,5 мм

○ **ТЗМ-09-402-05**  
№2 длина 38 мм  
Ø 5 / 27,5 мм

○ **ТЗМ-09-403-06**  
№3 длина 38 мм  
Ø 6 / 27,5 мм

○ **ТЗМ-09-404-07**  
№4 длина 38 мм  
Ø 7 / 27,5 мм

**HARTMANN**

Зеркало ушное  
№1 / №2 / №3 / №4  
*Ear speculum No.1, No.2, No.3, No.4*

**ТЗМ-09-401-04 / ТЗМ-09-402-05 / ТЗМ-09-403-06 /**  
**ТЗМ-09-404-07**

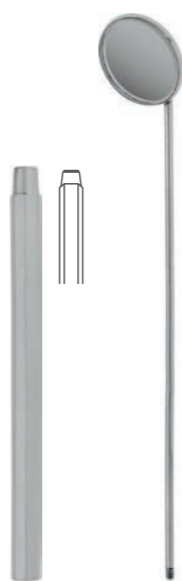

○ **ТЗГ-09-008-08** носоглоточное  
длина 135 мм, Ø 8 мм

○ **ТЗГ-09-012-12** гортанное  
длина 138 мм, Ø 12 мм

○ **ТЗГ-09-015-15** гортанное  
длина 140 мм, Ø 15 мм

○ **ТЗГ-09-022-22** гортанное  
длина 140 мм, Ø 22 мм

○ **ТЗГ-09-025-25** гортанное  
длина 140 мм, Ø 25 мм

○ **ТЗГ-09-027-27** гортанное  
длина 145 мм, Ø 27 мм

**Зеркало носоглоточное / гортанное**

*Laryngeal mirror*  
Ручка к зеркалу гортанному (носоглоточному)  
*Handle to the laryngeal (nasopharyngeal) mirror*

**ТРГ-17-008-7,5 / ТЗГ-09-012-12 / ТЗГ-09-015-15 /**  
**ТЗГ-09-022-22 / ТЗГ-09-025-25 / ТЗГ-09-027-27**  
75 мм



**ITTERSON**

Крючок трахеотомический  
острый  
*Tracheal hook, sharp*

**ТК-11-038-14,5**  
145 мм

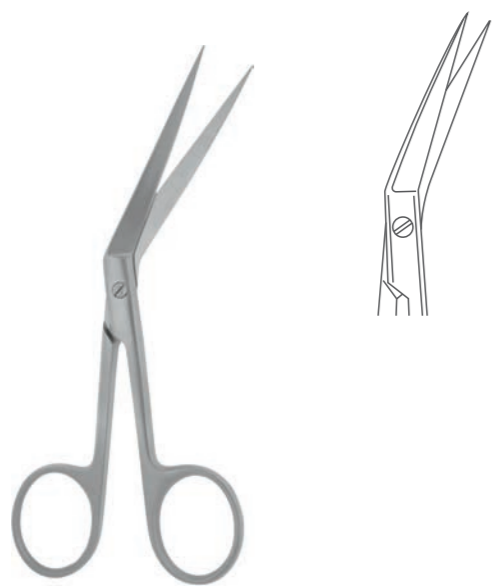

**SAILER**

Ножницы для резекции носовых раковин,  
горизонтально-изогнутые  
*Turbinate scissors, horizontally curved*

**ТН-06-009-16**

160 мм



**REYNOLDS**

Ножницы для тонзиллэктомии,  
вертикально-изогнутые  
*Tonsillectomy scissors, vertically curved*

**ТН-06-053-18**

180 мм



**TROUSSEAU**

Расширитель трахеотомический  
для разведения краев раны при трахеотомии  
*Tracheal dilator for spreading wound edges during tracheotomy*

**ТР-15-001-12,5**

125 мм



**LUCAE**

Нож (игла) парацентозный  
штыкообразный  
*Knife (needle) for nasal septum resection*

**ТИ-18-073-17,5**

175 мм



**TROELTSCH**  
Пинцет анатомический ушной  
горизонтально-изогнутый  
*Ear Forceps horizontally-curved*

**TROELTSCH**  
Пинцет анатомический ушной  
горизонтально - изогнутый  
*Ear Forceps horizontally-curved*

**ТП-03-255-10,5**  
105 мм

**ТП-03-162-15**  
150 мм



**COLLIN**  
Языкодержатель  
прямой  
*Tongue Holding forceps straight*

**COLLIN**  
Языкодержатель  
прямой  
*Tongue-Holding forceps straightt*

**ТД-05-155-17**  
172 мм

**ТД-05-156-14**  
140 мм



**LUCAE**  
Пинцет ушной штыковидный  
изогнутый  
*Ear Forceps bayonet-shape curved*

**LUCAE**  
Пинцет хирургический ушной штыковидный  
изогнутый  
*Ear Forceps bayonet-shape curved*

**ТП-03-303-14**  
140 мм

**ТП-03-258-14**  
140 мм



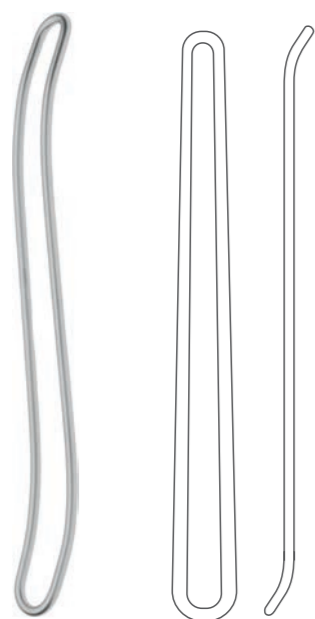

**ТШ-23-018-16**  
160 мм

**ТШ-23-019-18**  
180 мм

**FRENZEL / KORITSKII**

Шпатель для языка проволочный  
№1 / №2

*Tongue spatula, wired No.1, No.2*

**ТШ-23-018-16 / ТШ-23-019-18**



**BUCHWALD**

Шпатель для языка  
прямой двухсторонний

*Tongue spatula, straight, double-ended*

**ТШ-23-009-18**

180 мм



**HARTMANN**

Щипцы тампонные ушные №1  
изогнутые

*Ear Forceps No. 1 curved*

**ТЩ-04-042-12,5**

125 мм

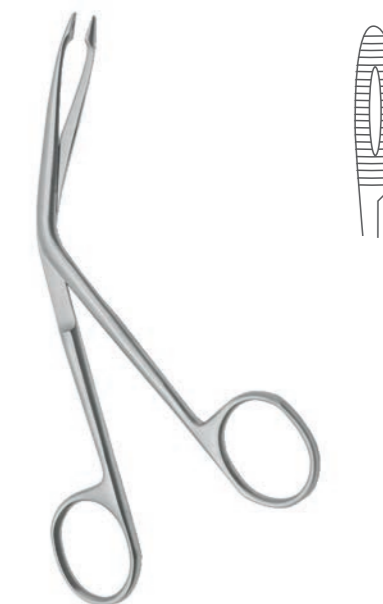

**HARTMANN**

Щипцы тампонные ушные №2  
изогнутые

*Ear Forceps No. 2 curved*

**ТЩ-04-043-14**

143 мм



**HARTMANN**

Щипцы тампонные носовые  
изогнутые

*Nasal Forceps curved*

**ТЩ-04-044-20**

200 мм



**HARTMANN**

Щипцы гортанные для извлечения инородных тел  
изогнутые по ребру

*Laryngeal Foreign Body Forceps curved on edge*

**ТЩ-04-281-20**

200 мм

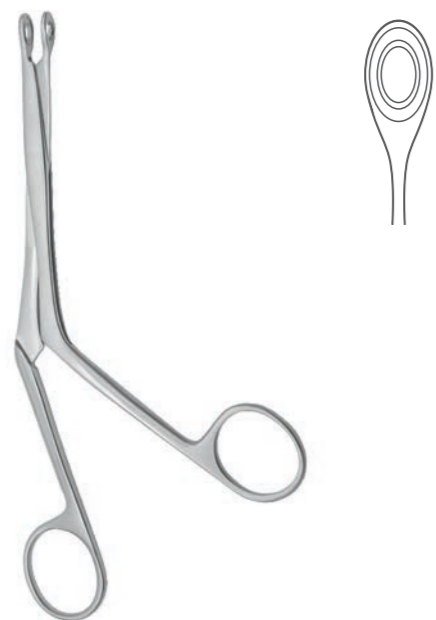

**BRUNNINGS**  
Щипцы для операций на носовой перегородке изогнутые по ребру  
*Septum Forceps curved on edge*

**ТЦ-04-046-19**  
190 мм



**BRUNNINGS**  
Щипцы окончатые для операций в полости носа изогнутые  
*Nasal Septum Forceps fenestrated curved*

**ТЦ-04-039-20,6**  
206 мм

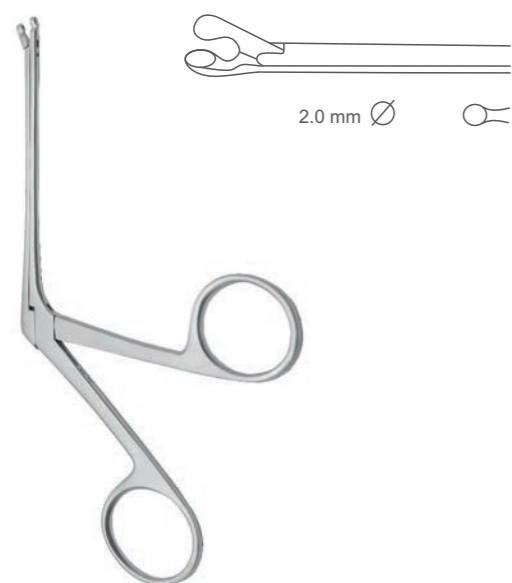

**HARTMANN**  
Щипцы ушные полипные № 1 изогнутые по ребру  
*Ear Polypus Forceps No.1 curved on edge*

**ТЦ-04-183-14,4**  
№ 1 144 мм

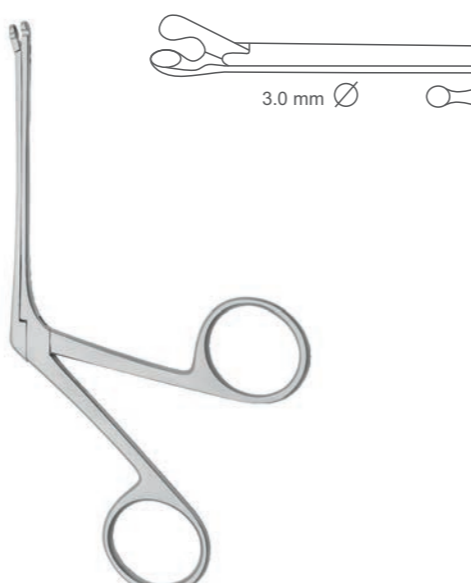

**HARTMANN**  
Щипцы ушные полипные № 2 изогнутые по ребру  
*Ear Polypus Forceps No.2 curved on edge*

**ТЦ-04-184-14,4**  
№2 144 мм



**ТЭН-22-001-21,5**  
215 / 8,5 мм

**ТЭН-22-002-21,5**  
215 / 9,5 мм

**ТЭН-22-003-21,5**  
215 / 11,5 мм

**VOLKOV**  
Элеватор для эндоназального вправления костей носа левый №1 / №2 / №3  
*Elevator for the endonasal repositioning of bones left, No.1, 2, 3*

**ТЭН-22-001-21,5 / ТЭН-22-002-21,5 / ТЭН-22-003-21,5**  
215 мм



**ТЭН-22-004-21,5**  
215 / 8,5 мм

**ТЭН-22-005-21,5**  
215 / 9,5 мм

**ТЭН-22-006-21,5**  
215 / 11,5 мм

**VOLKOV**  
Элеватор для эндоназального вправления костей носа правый №1 / №2 / №3  
*Elevator for the endonasal repositioning of bones right, No.1, 2, 3*

**ТЭН-22-004-21,5 / ТЭН-22-005-21,5 / ТЭН-22-006-21,5**  
215 мм

# ОФТАЛЬМОЛОГИЯ

## OPHTHALMOLOGY

Зажимы / Зонды / Векоподъемники / Ножницы / Пинцеты /  
Скальпели / Иглы  
*Medical clamps / Medical probes / Lid retractors / Medical scissors / Medical  
tweezers / Medical scalpels / Medical needles*



**BABY-MOSQUITO**  
Зажим кровоостанавливающий глазной  
прямой  
*Ophthalmic Hemostatic Forceps straight*

**T3-01-292-8,4**  
84 мм



**BABY-MOSQUITO**  
Зажим кровоостанавливающий глазной  
прямой с зубом  
*Ophthalmic Hemostatic Forceps straight toothed*

**T3-01-294-8,4**  
84 мм



**ТЗН-07-037-13,5**  
№0 ø 0,7 мм

**ТЗН-07-038-13,5**  
№1 ø 0,8 мм

**ТЗН-07-039-13,5**  
№2 ø 1 мм

**ТЗН-07-040-13,5**  
№3 ø 1,1 мм

**ТЗН-07-041-13,5**  
№4 ø 1,3 мм

**ТЗН-07-042-13,5**  
№5 ø 1,4 мм

**ТЗН-07-043-13,5**  
№6 ø 1,6 мм

**ТЗН-07-044-13,5**  
№7 ø 1,8 мм

**ТЗН-07-045-13,5**  
№8 ø 1,9 мм

**BOWMAN**

Зонд цилиндр. 2-х сторонний  
для слезного канала № 0,1, 2, 3, 4, 5, 6, 7, 8  
*Probe, cylindrical, double-sided for a nasolachrymal duct No.1 - 9*

длина 135 мм

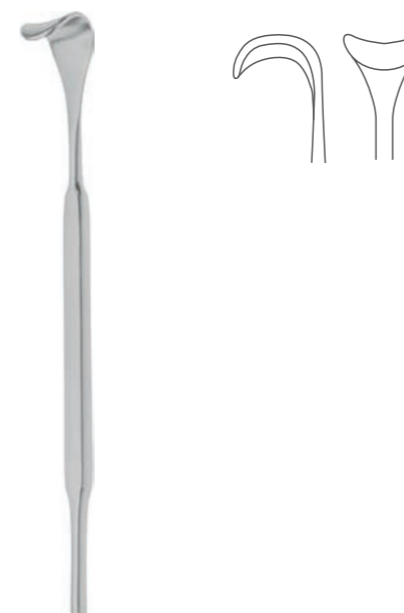

**DESMARRES**

Векоподъемник  
11x11 мм  
*Lid retractor, 11 x 11 mm*

**ТВ-30-011-11**

135 мм

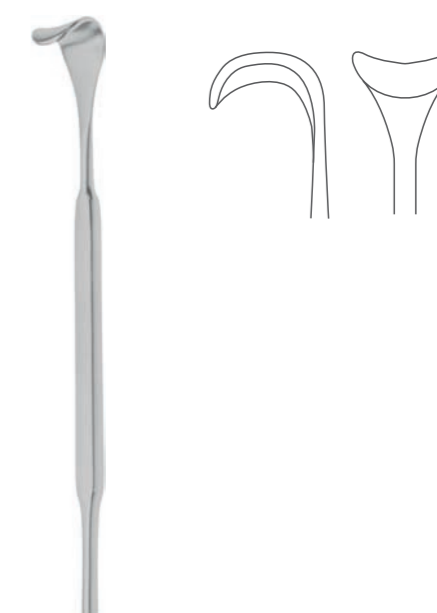

**DESMARRES**

Векоподъемник  
13,5x14 мм  
*Lid retractor, 13.5 x 14 mm*

**ТВ-30-013-13,5**

135 мм

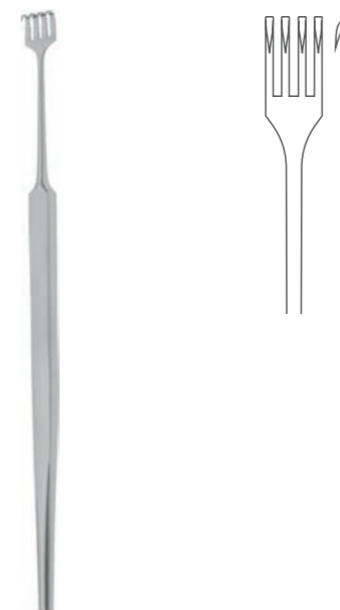

**ROLLET**

Крючок четырехзубый глазной  
острый  
*Ophthalmic hook, four-toothed, sharp*

**ТК-11-012-13,5**

135 мм

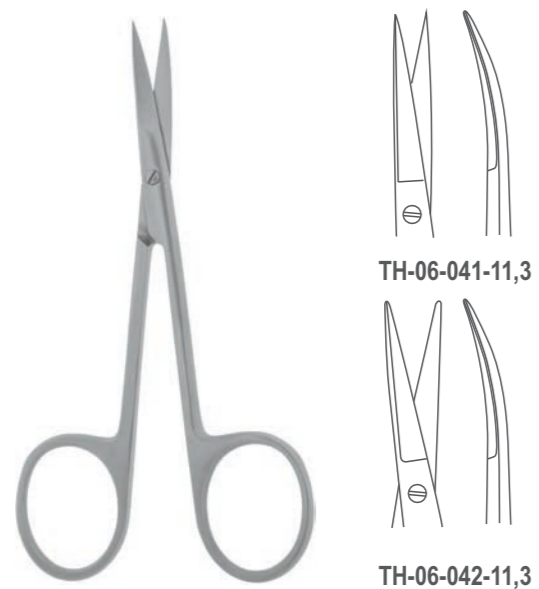

**MOD. BONN**  
Ножницы глазные вертикально-изогнутые  
остроконечные / тупоконечные  
*Ophthalmic scissors, vertically curved sharp-pointed / blunt-pointed*

**MOD. BONN**  
Ножницы глазные прямые  
остроконечные / тупоконечные  
*Ophthalmic scissors, straight sharp-pointed / blunt-pointed*

**STEVENS**  
Ножницы роговичные тупоконечные  
прямые / вертикально-изогнутые  
*Corneal scissors, blunt-pointed, straight / vertically curved*

ТН-06-041-11,3 / ТН-06-042-11,3  
113 мм

ТН-06-411-11,3 / ТН-06-421-11,3  
113 мм

ТН-06-441-11 / ТН-06-044-11  
110 мм



**STEVENS**  
Ножницы глазные для снятия швов  
прямые / вертикально-изогнутые  
*Ophthalmic scissors for suture removal, straight / vertically curved*

**PECK-JOSEPH**  
Ножницы глазные для стекловидного тела  
прямые / вертикально-изогнутые  
*Ophthalmic vitreous scissors, straight / vertically curved*

ТН-06-561-11 / ТН-06-056-11  
110 мм

ТН-06-611-11,4 / ТН-06-061-11,4  
114 мм

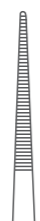

**SEMKEN**  
Пинцет анатомический глазной  
прямой  
*Anatomical Ophthalmic Forceps straight*

ТП-03-251-10  
100 мм



**SEMKEN**  
Пинцет анатомический глазной  
прямой  
*Anatomical Ophthalmic Forceps straight*

ТП-03-251-15  
150 мм

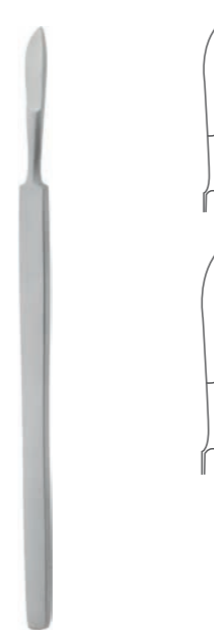

ТСБ-02-002-13  
130 мм



ТСБ-02-003-14  
140 мм

**GRAEFE**  
Скальпель глазной брюшистый  
малый / средний  
*Ophthalmic scalpel, bellied, small / medium*

ТСБ-02-002-13 / ТСБ-02-003-14

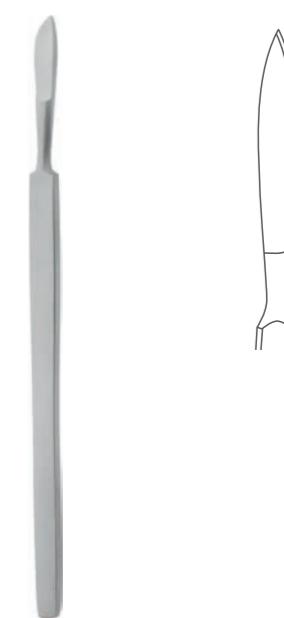

**GRAEFE**  
Скальпель глазной  
остроконечный средний  
*Ophthalmic scalpel, sharp, radius cut surface, medium*

ТСО-02-003-13  
130 мм



**BEER**  
Пинцет эпиляционный  
прямой  
*Epilation Forceps straight*

ТП-03-266-9,5  
95 мм



**SEMKEN**  
Пинцет хирургический глазной  
прямой  
*Ophthalmic Forceps straight*

ТП-03-301-15  
150 мм

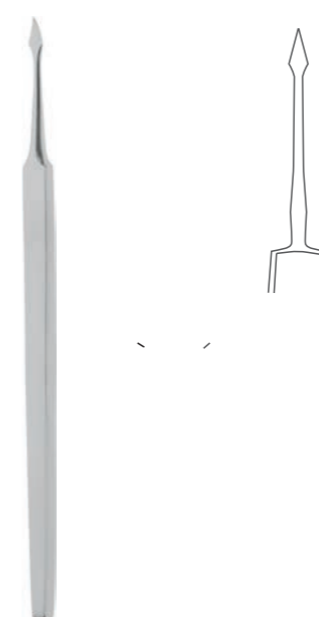

Игла (нож) для удаления инородных тел  
из роговицы  
*Needle (knife) for removing foreign bodies from cornea*

ТИ-18-068-12  
120 мм



**BOWMAN**  
Игла (нож)  
дисцизионная  
*Dissecting needle (knife)*

ТИ-18-069-12,5  
125 мм

# УРОЛОГИЯ

## UROLOGY

Зажимы / Зонды / Зеркала / Бужи  
*Medical clamps / Medical probes / Medical specula / Medical bougies*



**FEDOROV/GUYON**  
Зажим для почечной ножки малый № 1  
изогнутый по радиусу  
*Kidney Pedicle Clamp No.1 radiussed small*

**T3-01-271-23**  
230 мм



**FEDOROV / GUYON**  
Зажим для почечной ножки большой № 2  
изогнутый по радиусу  
*Kidney Pedicle Clamp No.2 radiussed large*

**T3-01-272-25,5**  
255 мм

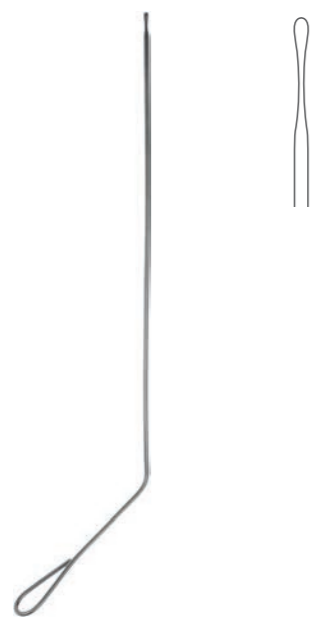

Зонд пуговчатый  
*Bulbous-end probe*

**ТЗН-07-051-24**

240 мм

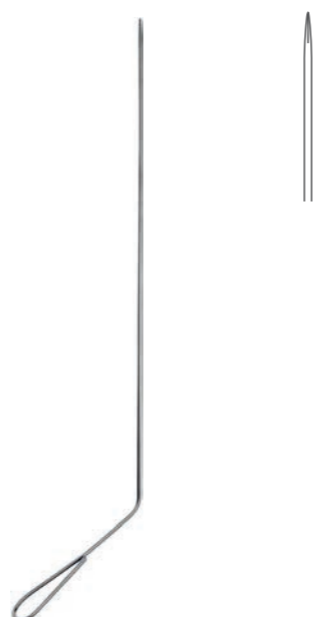

Зонд остроконечный  
*Sharp-pointed probe*

**ТЗН-07-052-24**

240 мм



**KÖNIG**  
Зонд желобоватый для разделения спаек при операциях  
*Grooved probe for separation of adhesions during operations*

**ТЗН-07-029-20**

200 мм



**FRITSCH**  
Зеркало для брюшной стенки, 60 мм  
*Abdominal wall retractor, 60 mm*

**ТЗ-09-127-06**

220 мм



**FRITSCH**  
Зеркало для брюшной стенки, 100 мм  
*Abdominal wall retractor, 100 mm*

**ТЗ-09-128-10**

250 мм



- ТБИ-43-001-16, №16 ø 5,33 мм
- ТБИ-43-001-17, №17 ø 5,66 мм
- ТБИ-43-001-18, №18 ø 6 мм
- ТБИ-43-001-19, №19 ø 6,33 мм
- ТБИ-43-001-20, №20 ø 6,66 мм
- ТБИ-43-001-21, №21 ø 7 мм
- ТБИ-43-001-22, №22 ø 7,33 мм
- ТБИ-43-001-23, №23 ø 7,66 мм
- ТБИ-43-001-24, №24 ø 8 мм
- ТБИ-43-001-25, №25 ø 8,33 мм
- ТБИ-43-001-26, №26 ø 8,66 мм
- ТБИ-43-001-27, №27 ø 9 мм

**GUYON**  
Буж уретральный металлический изогнутый  
*Urethral bougie, metal, curved*

250 мм

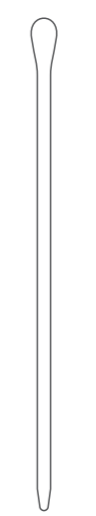

- ТБП-43-002-16, №16 ø 5,33 мм
- ТБП-43-002-17, №17 ø 5,66 мм
- ТБП-43-002-18, №18 ø 6 мм
- ТБП-43-002-19, №19 ø 6,33 мм
- ТБП-43-002-20, №20 ø 6,66 мм
- ТБП-43-002-21, №21 ø 7 мм
- ТБП-43-002-22, №22 ø 7,33 мм
- ТБП-43-002-23, №23 ø 7,66 мм
- ТБП-43-002-24, №24 ø 8 мм
- ТБП-43-002-25, №25 ø 8,33 мм
- ТБП-43-002-26, №26 ø 8,66 мм
- ТБП-43-002-27, №27 ø 9 мм

**DITTEL**  
Буж уретральный металлический прямой  
*Urethral bougie, metal, straight*

250 мм



# СТОМАТОЛОГИЯ STOMATOLOGY

Зонды / Ножницы / Зеркала, Ручки / Пинцеты / Шпатели /  
Элеваторы

*Medical probes / Medical scissors / Medical specula, handles / Medical tweezers  
/ Medical spatulas / Medical elevators*



**SCHARMANN**  
Зонд зубной  
изогнутый  
*Dental probe, curved*

**ТЗН-07-105-15,7**  
157 мм



**SCHARMANN**  
Зонд зубной  
серповидный  
*Crescent dental probe*

**ТЗН-07-107-15,2**  
152 мм

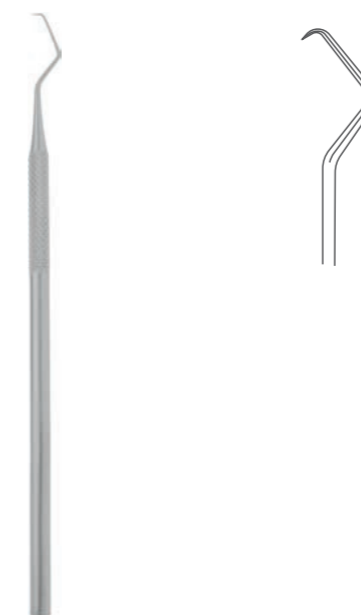

**SCHARMANN**  
Зонд зубной  
угловой  
*Dental probe, angled*

**ТЗН-07-108-15,4**  
154 мм



**SCHARMANN**  
Зонд зубной  
штыковидный  
*Dental probe, bayonet-shaped*

**ТЗН-07-106-15,7**  
157 мм



**ВЕЕВЕЕ**  
Ножницы  
вертикально изогнутые  
*Vertically curved scissors*

**ТН-06-079-12,5**  
125 мм



Зеркало стоматологическое  
с увеличением  
*Stomatological mirror with enlargement*

**ТЗС-09-118-22**  
22 мм

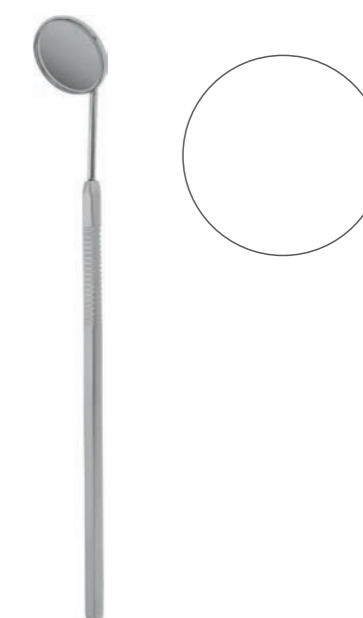

Зеркало  
стоматологическое  
*Stomatological mirror*

**ТЗС-09-078-22**  
22 мм

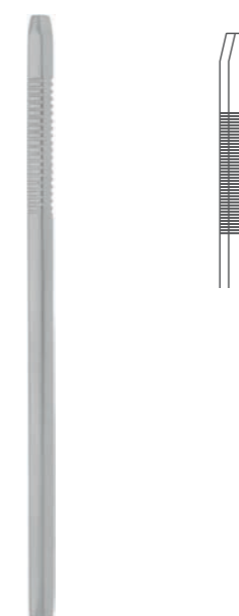

Ручка к зеркалу  
стоматологическому  
*Dental mirror handle*

**ТРС-17-025-11,5**  
115 мм



Пинцет стоматологический  
изогнутый  
*Dental forceps curved*

**ТП-03-300-16**  
160 мм



Пинцет зубной  
изогнутый  
*Dental forceps curved*

**ТП-03-272-14,7**  
147 мм

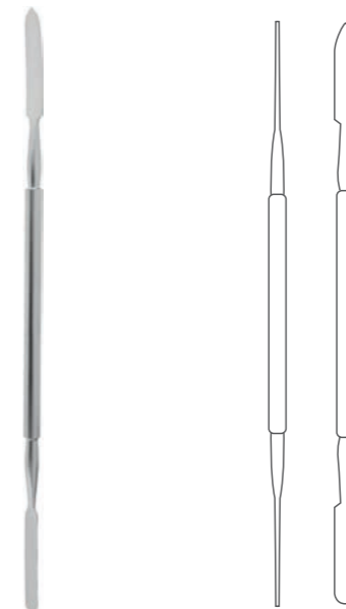

**RONDOFLEX**  
Шпатель стоматологический двухсторонний  
для работы с цементами  
*Dental cement spatula, double-ended*

**ТШ-23-101-18**  
180 мм

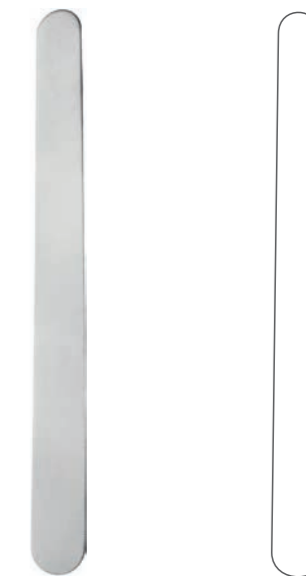

**BUCHWALD**  
Шпатель  
для гипса  
*Plaster spreader*

**ТШ-23-200-20**  
200 мм



Пинцет зуботехнический  
*Dental Tweezers*

**ТП-03-315-16**  
160 мм

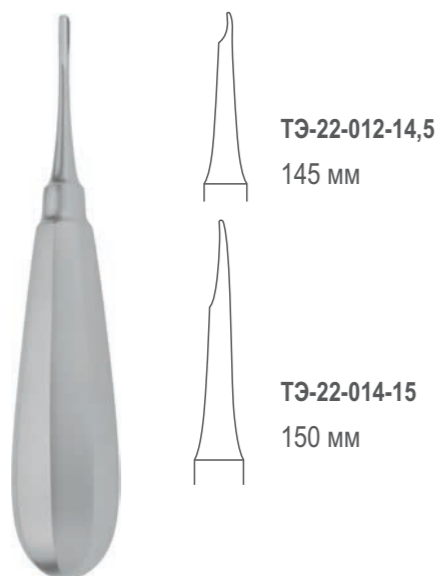

**GRYER**  
Элеватор зубной  
прямой №1, №2  
*Dental elevator, straight No.1, 2*

ТЭ-22-012-14,5 / ТЭ-22-014-15



**WINTER**  
Элеватор для разрушения  
межкорневых перегородок №7  
*Elevator for destructing interradicular septa, No.7*

ТЭ-22-022-14  
140 мм

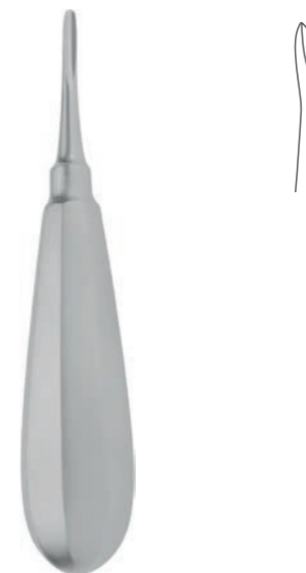

**WARZELHEBAR**  
Элеватор зубной  
прямой  
*Dental elevator, straight*

ТЭ-22-038-15  
150 мм

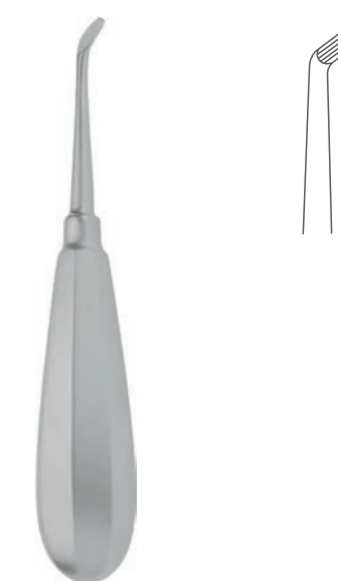

**LONDON HOSPITAL**  
Элеватор зубной  
угловой большой правый №5П  
*Dental elevator, angular, large, right No.5P*

ТЭ-22-039-16,5  
165 мм

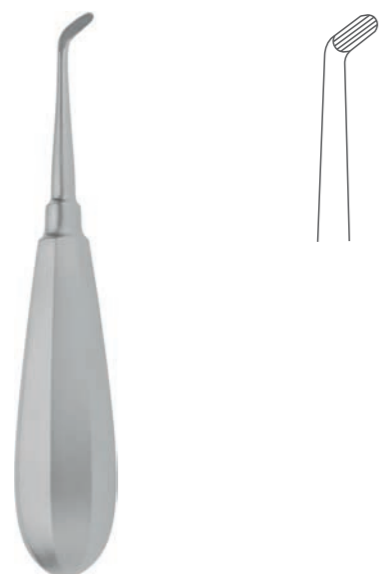

**LONDON HOSPITAL**  
Элеватор зубной  
угловой малый правый №4П  
*Dental elevator, angular, small, right No.4P*

ТЭ-22-020-16  
160 мм

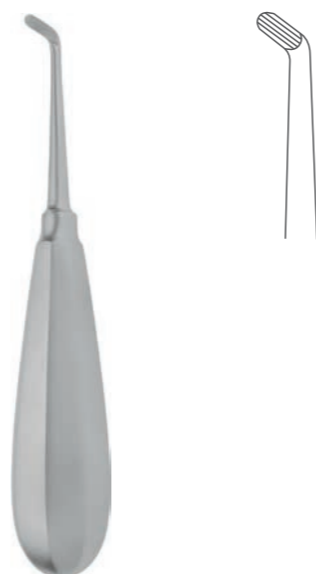

**LONDON HOSPITAL**  
Элеватор зубной  
угловой малый левый №4Л  
*Dental elevator, angular, small, left No.4L*

ТЭ-22-021-16  
160 мм



**LONDON HOSPITAL**  
Элеватор зубной  
угловой большой левый №5Л  
*Dental elevator, angular, large, left No.5L*

ТЭ-22-040-16,5  
165 мм

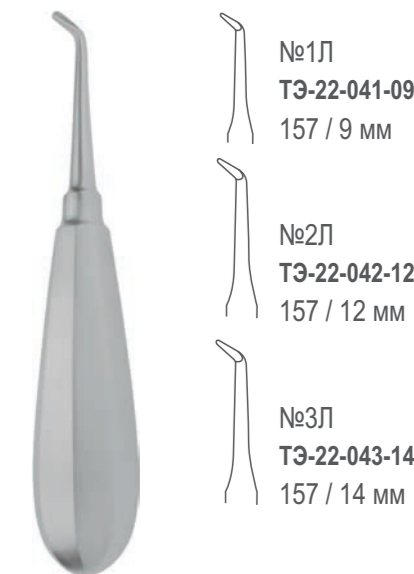

**BERTEN**  
Элеватор зубной  
угловой левый №1Л, №2Л, №3Л  
*Dental elevator, angular, left No.1L, 2L, 3L*

ТЭ-22-041-09 / ТЭ-22-042-12 / ТЭ-22-043-14  
157 мм

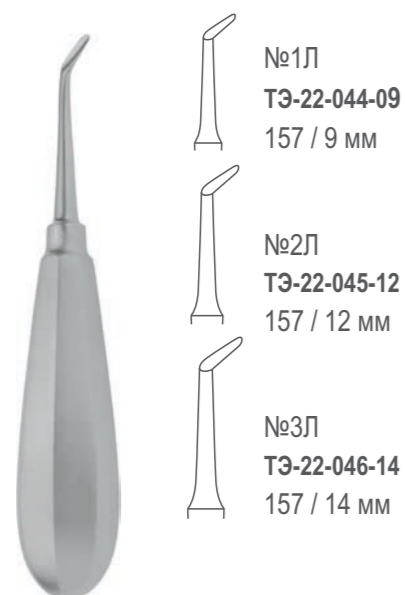

**BERTEN**  
Элеватор зубной угловой правый  
№1П / №2П / №3П /  
*Dental elevator, angular, right No.1P, 2P, 3P*

**ТЭ-22-044-09 / ТЭ-22-045-12 / ТЭ-22-046-14**  
157 мм

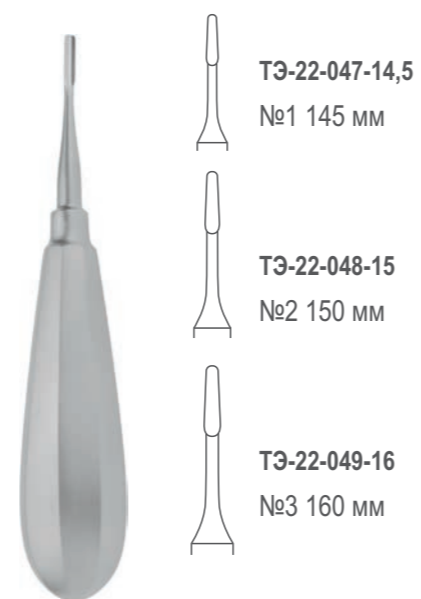

**WARZELHEBAR**  
Элеватор зубной прямой  
№1 / №2 / №3 /  
*Dental elevator, straight No.1, 2, 3*

**ТЭ-22-047-14,5 / ТЭ-22-048-15 / ТЭ-22-049-16**



**CHOMPRES**  
Элеватор зубной  
для разрушения межкорневых перегородок №1P  
*Elevator for destructing interradicular septa, No.1P*

**ТЭ-22-052-14,1**  
141 мм

**WURZELHEBER**  
Элеватор зубной  
штыковидный медиальный №1M  
*Bayonet-shaped dental elevator, medial No.1M*

**ТЭ-22-053-16,5**  
165 мм

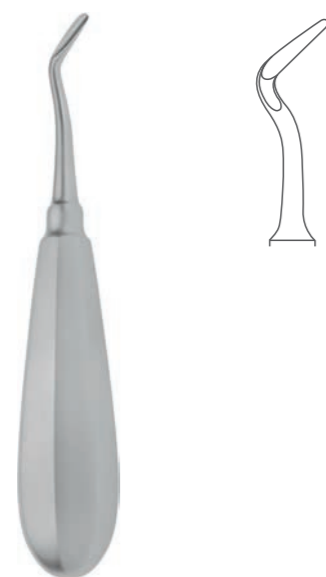

**APICAL**  
Элеватор зубной с двойным изгибом  
правый №1 НП  
*Dental elevator with double bend right No.1 NP*

**ТЭ-22-050-15,6**  
156 мм

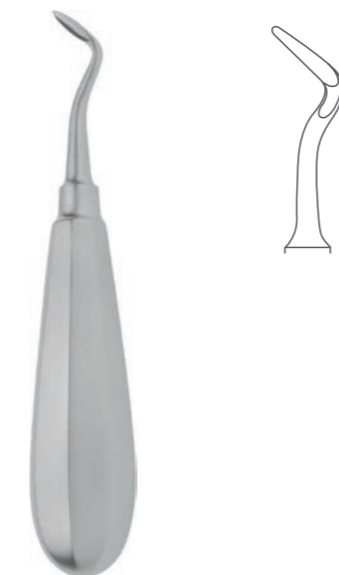

**APICAL**  
Элеватор зубной с двойным изгибом  
левый №1 НЛ  
*Dental elevator with double bend left No.1 NL*

**ТЭ-22-051-15,6**  
156 мм

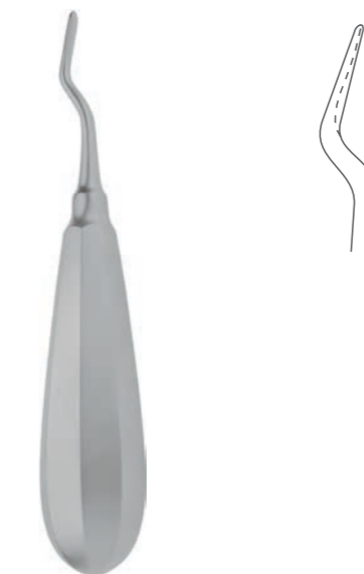

**WURZELHEBER**  
Элеватор зубной  
штыковидный дистальный №1Д  
*Bayonet-shaped dental elevator, distal No.1D*

**ТЭ-22-054-15,9**  
159 мм

# АНАТОМИЯ

## ANATOMY

Ножи / Ножницы / Зонды  
*Medical knives / Medical scissors / Medical probes*



**VIRCHOW**

Нож  
мозговой  
*Brain knife*

**ТН-13-018-30**

300 мм

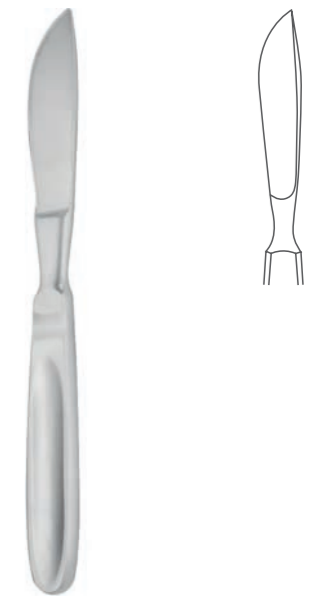

**LANGENBECK**

Нож хрящевой  
реберный  
*Costal cartilage knife*

**ТН-13-131-20,5**

205 мм



Ножницы анатомические кишечные  
прямые

*Dissecting scissors, straight*

**ТН-06-001-20,5**

205 мм

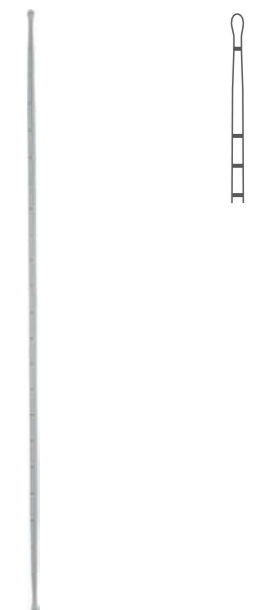

Зонд анатомический  
трупный с делениями

*Anatomic probe, graduated*

**ТЗН-07-055-36**

360 мм

# ТРАВМАТОЛОГИЯ TRAUMATOLOGY

Держатели / Щипцы  
*Medical holders / Medical forceps*

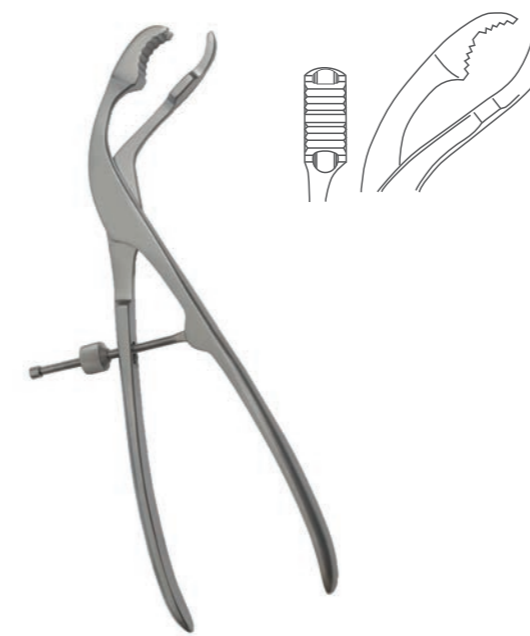

Костодержатель  
изогнутый  
*Bone Holding forceps curved*

ТД-05-157-26,4  
264 мм

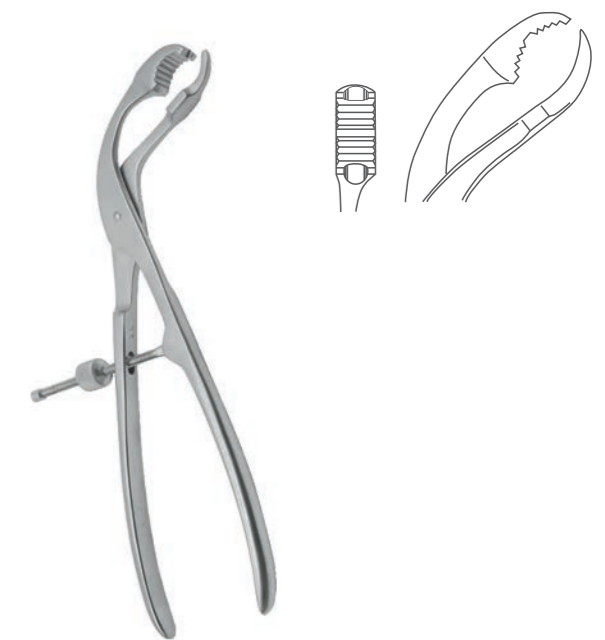

Костодержатель  
изогнутый  
*Bone Holding forceps curved*

ТД-05-157-26,3  
263 мм

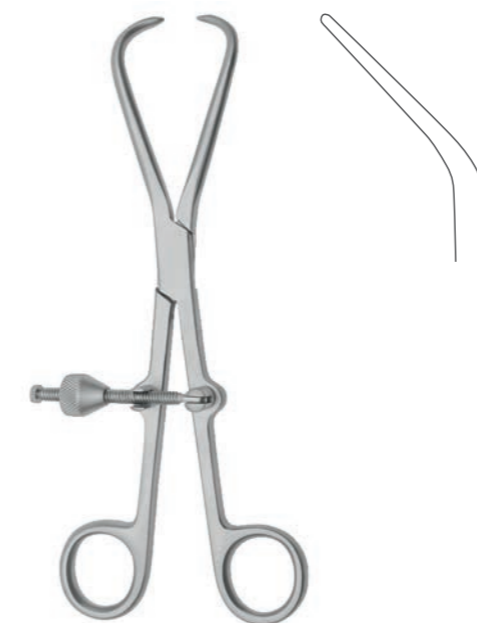

Костодержатель  
прямой  
*Bone Holding forceps straight*

ТД-05-166-20,6  
206 мм



**FARABEUF-LAMBOTTE**  
Держатель для захватывания и удерживания  
трубчатых костей и ребер мощный  
прямой  
*Holder for tubular bone and rib grasping and holding strong*

ТД-05-163-26  
260 мм



**FARABEUF**

Держатель для захвата и удержания ребер мощный прямой

*Holder for rib grasping and holding strong straight*

**ТД-05-158-26**

260 мм



**VAN BUREN**

Щипцы секвестральные № 1 изогнутые по ребру

*Sequestrum Forceps No.1 curved on edge*

**ТЩ-04-191-17**

170 мм



**VAN BUREN**

Щипцы секвестральные № 2 изогнутые по ребру

*Sequestrum Forceps No.2 curved on edge*

**ТЩ-04-191-20,3**

203 мм



Щипцы для захвата и удерживания трубчатых костей прямые

*Tubular Bone Grasping and Holding Forceps straight*

**ТЩ-04-297-22**

220 мм





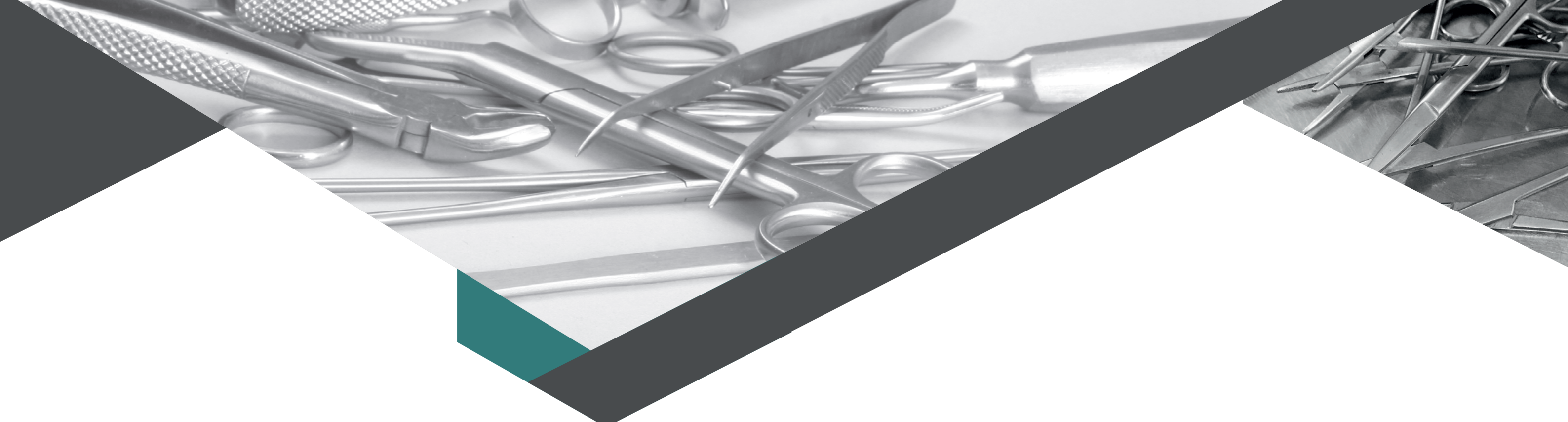

## ПОИСК ИЗДЕЛИЯ ПО АРТИКУЛУ

---

**ТД (ДЕРЖАТЕЛИ) *Medical holders***

ТД-05-052-14	51	ТЗ-01-257-23,6	19
ТД-05-074-17,5	51	ТЗ-01-258-9	19
ТД-05-081-16	50	ТЗ-01-262-15,2	15
ТД-05-081-20	50	ТЗ-01-268-21,9	56
ТД-05-081-26	50	ТЗ-01-269-23,3	56
ТД-05-110-20	50	ТЗ-01-270-22	56
ТД-05-116-12	51	ТЗ-01-271-23	15, 93
ТД-05-116-14	51	ТЗ-01-272-25,5	15, 93
ТД-05-117-12,5	50	ТЗ-01-275-28	57
ТД-05-117-16	50	ТЗ-01-276-9,5	20
ТД-05-117-20	50	ТЗ-01-277-32,5	58
ТД-05-117-25,5	50	ТЗ-01-278-25,5	57
ТД-05-118-16	51	ТЗ-01-279-19	15
ТД-05-118-20	51	ТЗ-01-281-12,5	12
ТД-05-118-25,5	51	ТЗ-01-281-15,5	11
ТД-05-120-16	50	ТЗ-01-281-16,5	12
ТД-05-120-20	50	ТЗ-01-282-12,5	12
ТД-05-120-25	50	ТЗ-01-282-15,4	11
ТД-05-155-17	79	ТЗ-01-283-12,5	11
ТД-05-157-26,3	109	ТЗ-01-283-15,2	11
ТД-05-157-26,4	109	ТЗ-01-283-16,5	12
ТД-05-163-26	109	ТЗ-01-284-15	13
ТД-05-166-20,6	109	ТЗ-01-284-20	13
ТЗ-01-095-20,5	17	ТЗ-01-285-12,5	18
<b>ТЗ (ЗАЖИМЫ) <i>Medical clamps</i></b>		ТЗ-01-285-15	13
ТЗ-01-095-20,5	17	ТЗ-01-285-16	13
ТЗ-01-141-16	13	ТЗ-01-285-20	13
ТЗ-01-245-26	56	ТЗ-01-286-21,4	18
		ТЗ-01-286-22,5	18
		ТЗ-01-287-22	57

T3-01-288-15,8	13	T3-09-054-29	21
T3-01-288-19,6	13	T3-09-055-71	21
T3-01-288-24	18	T3-09-056-81	21
T3-01-288-27	13	T3-09-057-91	21
T3-01-289-16	13	T3-09-061-19,5	21
T3-01-289-19,8	13	T3-09-063-18,5	21
T3-01-289-27	13	T3-09-070-35	74
T3-01-290-16	16	T3-09-079-30	74
T3-01-291-16	16	T3-09-080-22	74
T3-01-292-8,4	85	T3-09-087-40	74
T3-01-293-14,5	16	T3-09-088-60	74
T3-01-294-8,4	85	T3-09-127-06	95
T3-01-295-14,5	16	T3-09-128-10	95
T3-01-298-28,5	57	T3-09-129-10	22
T3-01-301-9,5	20	T3-09-138-12	22
T3-01-306-15	19	T3-09-401-04	74
T3-01-307-16	19	T3-09-402-05	74
T3-01-307-19,5	19	T3-09-403-06	74
T3-01-307-20	19	T3-09-404-07	74
T3-01-326-16,1	14	T3Г-09-008-08	74
T3-01-328-23,5	14	T3Г-09-012-12	74
T3-01-330-17	14	T3Г-09-015-15	74
T3-01-331-24	14	T3Г-09-022-22	74
T3-01-336-21/1	17	T3Г-09-025-25	74
T3-01-336-21/2	17	T3Г-09-027-27	74
T3-01-337-22	17	T3C-09-078-22	99
T3-01-338-22	17	T3C-09-118-22	99
<b>T3 / T3Г / T3C / T3B / T3M (ЗЕРКАЛА) <i>Medical specula</i></b>		T3B-09-001-8,5	60
T3-09-018-10	74	T3B-09-002-9	60
		T3B-09-003-9,5	60

T3B-09-004-10,5	60
T3B-09-005-11	60
T3M-09-036-6,5	60
T3M-09-037-9,5	60
T3M-09-038-9,5	60
T3M-09-039-10	60
T3M-09-040-7	60
T3M-09-041-13,5	60
T3M-09-043-2,5	61
T3M-09-044-3	61
T3M-09-045-3,5	61
T3M-09-046-4,5	61
T3M-09-047-12	60
T3M-09-047-12,5	60
T3M-09-048-11	60
T3M-09-048-11,5	60
T3M-09-049-10	60
T3M-09-049-10,5	60
T3M-09-050-9,5	61
T3M-09-051-10	61
T3M-09-052-11,5	61

**ТН (НОЖНИЦЫ) *Medical scissors***

ТН-06-001-20,5	107
ТН-06-002-13,5	33
ТН-06-003-14	28
ТН-06-004-17	32
ТН-06-005-14	28
ТН-06-006-17	32
ТН-06-008-23	36

ТН-06-009-16	76
ТН-06-010-24	63
ТН-06-011-15	63
ТН-06-014-18,5	38
ТН-06-015-22,5	38
ТН-06-018-17	38
ТН-06-019-10	27
ТН-06-020-10	27
ТН-06-021-10	27
ТН-06-022-10	27
ТН-06-023-16	36
ТН-06-025-17,5	36
ТН-06-028-25	34
ТН-06-031-14	28
ТН-06-031-25	36
ТН-06-032-14	28
ТН-06-033-14	28
ТН-06-037-16	35
ТН-06-038-16	35
ТН-06-039-15,8	35
ТН-06-040-16	35
ТН-06-041-11,3	88
ТН-06-041-17	32
ТН-06-042-17	32
ТН-06-042-11,3	88
ТН-06-044-11	89
ТН-06-053-18	76
ТН-06-056-11	88
ТН-06-058-15	30
ТН-06-059-15	30

ТН-06-061-11,4	88
ТН-06-061-17	32
ТН-06-062-17	32
ТН-06-063-12,5	27
ТН-06-064-12,5	27
ТН-06-065-12,5	27
ТН-06-068-17	32
ТН-06-069-14	28
ТН-06-070-14	28
ТН-06-071-14	28
ТН-06-072-17	32
ТН-06-073-19	34
ТН-06-075-18,5	34
ТН-06-076-17,5	34
ТН-06-077-18	34
ТН-06-079-12,5	98
ТН-06-124-23	37
ТН-06-126-30	37
ТН-06-128-28	37
ТН-06-133-23	37
ТН-06-140-15	31
ТН-06-141-15	31
ТН-06-161-15	33
ТН-06-163-16	31
ТН-06-164-16	31
ТН-06-165-16	31
ТН-06-166-16	31
ТН-06-167-16	31
ТН-06-168-16	31
ТН-06-331-14	27

ТН-06-411-11,3	88
ТН-06-421-11,3	88
ТН-06-441-11	89
ТН-06-561-11	88
ТН-06-611-11,4	88
ТН-06-641-12,5	27
ТН-06-716-14,5	28
ТН-06-900-14,5	29
ТН-06-901-14,5	29
ТН-06-925-14,5	29
ТН-06-925-17	33
ТН-06-926-14,5	29
ТН-06-926-17	33
ТН-06-940-14,5	30
ТН-06-941-14,5	30
ТН-06-1241-23	37
ТН-06-1281-28	37
ТН-06-1261-30	37
ТН-06-1331-23	37

**ТП (ПИНЦЕТЫ) *Medical tweezers***

ТП-03-162-15	78
ТП-03-248-12,1	47
ТП-03-248-15	47
ТП-03-249-15	48
ТП-03-249-20	48
ТП-03-250-15	47
ТП-03-250-20	47
ТП-03-250-25	47
ТП-03-250-25,5	47

ТП-03-251-10	90
ТП-03-251-15	90
ТП-03-254-12,1	47
ТП-03-255-10,5	78
ТП-03-258-14	78
ТП-03-259-20	48
ТП-03-260-12,5	48
ТП-03-264-30	49
ТП-03-266-9,5	90
ТП-03-268-15	49
ТП-03-268-20	49
ТП-03-272-14,7	100
ТП-03-282-15/1,5	48
ТП-03-282-20/1,5	48
ТП-03-282-25/1,5	48
ТП-03-299-15	47
ТП-03-299-18	47
ТП-03-299-20	47
ТП-03-299-25	47
ТП-03-300-16	100
ТП-03-301-15	90
ТП-03-303-14	78
ТП-03-305-24	64
ТП-03-315-16	100

**ТЦ (КОРЦАНГИ) *Medical Dressing forceps***

ТЦ-04-013-22,8	52
ТЦ-04-013-25,6	52
ТЦ-04-014-23	52
ТЦ-04-014-26	52

**ТЦ (ЩИПЦЫ) *Medical forceps***

ТЦ-04-037-25	68
ТЦ-04-039-20,6	82
ТЦ-04-040-24	64
ТЦ-04-041-24,5	70
ТЦ-04-042-12,5	81
ТЦ-04-043-14	81
ТЦ-04-044-20	81
ТЦ-04-045-26	68
ТЦ-04-046-19	82
ТЦ-04-045-26	68
ТЦ-04-048-21,5	64
ТЦ-04-049-21,5	64
ТЦ-04-050-21	68
ТЦ-04-051-24	68
ТЦ-04-166-26	68
ТЦ-04-169-26	69
ТЦ-04-171-25	69
ТЦ-04-171-26	69
ТЦ-04-172-26	69
ТЦ-04-173-26	69
ТЦ-04-179-23	69
ТЦ-04-183-14,4	82
ТЦ-04-184-14,4	82
ТЦ-04-185-22,5	70
ТЦ-04-191-17	111
ТЦ-04-191-20,3	111
ТЦ-04-281-20	81
ТЦ-04-295-26	70

ТЩ-04-296-26 .....	70
ТЩ-04-297-22 .....	111
<b>ТЗН (ЗОНДЫ) <i>Medical probes</i></b>	
ТЗН-07-002-30 .....	59
ТЗН-07-003-29 .....	59
ТЗН-07-004-13 .....	23
ТЗН-07-005-13 .....	23
ТЗН-07-006-13 .....	23
ТЗН-07-007-14,5 .....	23
ТЗН-07-008-14,5 .....	23
ТЗН-07-009-14,5 .....	23
ТЗН-07-009-17,1 .....	73
ТЗН-07-010-16 .....	23
ТЗН-07-011-16 .....	23
ТЗН-07-012-18 .....	23
ТЗН-07-013-18 .....	23
ТЗН-07-014-20 .....	23
ТЗН-07-015-20 .....	23
ТЗН-07-016-25 .....	23
ТЗН-07-017-25 .....	23
ТЗН-07-018-25 .....	23
ТЗН-07-019-30 .....	23
ТЗН-07-020-30 .....	23
ТЗН-07-021-40 .....	23
ТЗН-07-022-12 .....	23
ТЗН-07-023-14 .....	23
ТЗН-07-024-12 .....	23
ТЗН-07-025-14 .....	23
ТЗН-07-026-16 .....	23
ТЗН-07-027-18 .....	23

ТЗН-07-028-16 .....	23
ТЗН-07-029-18 .....	23
ТЗН-07-029-20 .....	94
ТЗН-07-030-14 .....	23
ТЗН-07-031-18 .....	23
ТЗН-07-034-16 .....	59
ТЗН-07-035-14 .....	24
ТЗН-07-036-17 .....	24
ТЗН-07-037-13,5 .....	86
ТЗН-07-038-13,5 .....	86
ТЗН-07-039-13,5 .....	86
ТЗН-07-040-13,5 .....	86
ТЗН-07-041-13,5 .....	86
ТЗН-07-042-13,5 .....	86
ТЗН-07-043-13,5 .....	86
ТЗН-07-044-13,5 .....	86
ТЗН-07-045-13,5 .....	86
ТЗН-07-047-08 .....	72
ТЗН-07-048-08 .....	72
ТЗН-07-049-13,5 .....	72
ТЗН-07-050-13,5 .....	73
ТЗН-07-051-24 .....	94
ТЗН-07-052-24 .....	94
ТЗН-07-055-36 .....	107
ТЗН-07-056-15,3 .....	24
ТЗН-07-105-15,7 .....	97
ТЗН-07-106-15,7 .....	97
ТЗН-07-107-15,2 .....	97
ТЗН-07-108-15,4 .....	97
ТЗН-07-171-09 .....	72

T3H-07-172-14 .....	72
T3H-07-173-13,5 .....	73
T3H-07-555-14 .....	73

**TK / ТКЭ (КРЮЧКИ) *Medical hooks***

TK-11-012-13,5 .....	87
TK-11-013-12 .....	25
TK-11-014-13 .....	25
TK-11-015-15 .....	25
TK-11-016-16,5 .....	25
TK-11-017-21,5 .....	25
TK-11-020-19 .....	26
TK-11-021-19,5 .....	26
TK-11-025-20 .....	26
TK-11-026-19,5 .....	26
TK-11-027-20 .....	26
TK-11-027-22 .....	26
TK-11-029-20 .....	26
TK-11-029-22 .....	26
TK-11-030-20 .....	25
TK-11-035-23 .....	25
TK-11-037-20 .....	26
TK-11-038-14,5 .....	75
TK-11-073-13,5 .....	75
TK-11-074-15,4 .....	62
TK-11-184-14 .....	75
TKЭ-11-031-29 .....	62
TKЭ-11-311-30 .....	62

**TP (РАСШИРИТЕЛИ) *Medical retractors***

TP-15-001-3 .....	65
-------------------	----

TP-15-001-12,5 .....	77
TP-15-002-3,5 .....	65
TP-15-003-4 .....	65
TP-15-004-4,5 .....	65
TP-15-005-5 .....	65
TP-15-006-5,5 .....	65
TP-15-007-6 .....	65
TP-15-008-6,5 .....	65
TP-15-009-7 .....	65
TP-15-010-7,5 .....	65
TP-15-011-8 .....	65
TP-15-012-8,5 .....	65
TP-15-013-9 .....	65
TP-15-014-9,5 .....	65
TP-15-015-10 .....	65
TP-15-016-10,5 .....	65
TP-15-017-11 .....	65
TP-15-018-11,5 .....	65
TP-15-019-12 .....	65
TP-15-020-12,5 .....	65
TP-15-021-13 .....	65
TP-15-022-14 .....	65
TP-15-023-15 .....	65
TP-15-024-16 .....	65
TP-15-025-17 .....	65
TP-31-005-13,5 .....	42
TP-31-015-19 .....	42
TP-45-004-19,5 .....	44
TP-45-008-24,2 .....	45
TP-45-014-16,5 .....	44



TP-45-021-22	66
TP-45-033-12	46
TP-45-036-16,7	44
TP-45-037-20,9	44
TP-45-038-32	43
TP-45-048-24	45
TP-45-092-24,5	45
TP-45-137-16	43
TP-45-138-23	43
TP-45-139-31	43

**TP (РЕТРАКТОРЫ) *Medical retractors***

TP-14-067-17,5	46
----------------	----

**ТЭН / ТЭ (ЭЛЕВАТОРЫ) *Medical elevators***

ТЭН-22-001-21,5	83
ТЭН-22-002-21,5	83
ТЭН-22-003-21,5	83
ТЭН-22-004-21,5	83
ТЭН-22-005-21,5	83
ТЭН-22-006-21,5	83
ТЭ-22-012-14,5	102
ТЭ-22-014-15	102
ТЭ-22-020-16	102
ТЭ-22-021-16	102
ТЭ-22-022-14	102
ТЭ-22-038-15	103
ТЭ-22-039-16,5	103
ТЭ-22-040-16,5	103
ТЭ-22-041-09	103
ТЭ-22-042-12	103

ТЭ-22-043-14	103
ТЭ-22-044-09	104
ТЭ-22-045-12	104
ТЭ-22-046-14	104
ТЭ-22-047-14,5	104
ТЭ-22-048-15	104
ТЭ-22-049-16	104
ТЭ-22-050-15,6	104
ТЭ-22-051-15,6	104
ТЭ-22-052-14,1	105
ТЭ-22-053-16,5	105
ТЭ-22-054-15,9	105

**ТН (НОЖИ) *Medical knives***

ТН-13-018-30	107
ТН-13-131-20,5	107
ТН-13-038-31,5	39
ТН-13-039-25	39
ТН-13-043-16,5	39

**ТИ (ИГЛЫ) *Medical needles***

ТИ-18-068-12	91
ТИ-18-069-12,5	91
ТИ-18-073-17,5	76

**ТС / ТСБ / ТСО (СКАЛЬПЕЛИ) *Medical scalpels***

ТС-02-051-15	40
ТС-02-052-14,5	40
ТС-02-053-15,3	40
ТСБ-02-002-13	91
ТСБ-02-003-14	91
ТСБ-02-004-15	40

ТСБ-02-005-16	40
ТСО-02-003-13	91
ТСО-02-004-15	40

**ТШ (ШПАТЕЛИ) *Medical spatulas***

ТШ-23-001-18	53
ТШ-23-002-25	53
ТШ-23-004-20	53
ТШ-23-005-15	53
ТШ-23-006-08	53
ТШ-23-009-18	80
ТШ-23-018-16	80
ТШ-23-019-18	80
ТШ-23-037-23,5	67
ТШ-23-101-18	101
ТШ-23-200-20	101

**ТБИ / ТБП (БУЖИ) *Medical bougies***

ТБИ-43-001-16	95
ТБИ-43-001-17	95
ТБИ-43-001-18	95
ТБИ-43-001-19	95
ТБИ-43-001-20	95
ТБИ-43-001-21	95
ТБИ-43-001-22	95
ТБИ-43-001-23	95
ТБИ-43-001-24	95
ТБИ-43-001-25	95
ТБИ-43-001-26	95
ТБИ-43-001-27	95
ТБП-43-002-16	95

ТБП-43-002-17	95
ТБП-43-002-18	95
ТБП-43-002-19	95
ТБП-43-002-20	95
ТБП-43-002-21	95
ТБП-43-002-22	95
ТБП-43-002-23	95
ТБП-43-002-24	95
ТБП-43-002-25	95
ТБП-43-002-26	95
ТБП-43-002-27	95

**ТВ (ВЕКОПОДЪЕМНИКИ) *Medical lid retractors***

ТВ-30-011-11	87
ТВ-30-013-13,5	87

**ТП (ПИЛЫ, ПРОВОДНИКИ) *Medical saws***

ТП-16-001-50	41
ТП-16-005-40	41
ТП-16-006-30	41
ТП-16-126-25	41
ТП-16-126-32,5	41

**(РУЧКИ) *Medical handles***

ТРМ-17-006-62	41
ТРГ-17-008-7,5	74
ТРС-17-025-11,5	99

ТЕХНОЛОГИИ \_\_\_\_\_ ТМ

**МИЗТ**

\_\_\_\_\_ ИЗМЕНЕНИЙ

**МЕДИКО-ИНСТРУМЕНТАЛЬНЫЙ ЗАВОД  
«ТУМБОТИНО»**

606130, Россия, Нижегородская область,  
Павловский район, поселок Тумботино,  
ул. Некрасова, д.16

[www.miz-t.ru](http://www.miz-t.ru)

e-mail: [info@miz-t.ru](mailto:info@miz-t.ru)

Тел.: **+7 (831) 265-38-73**

Тел.: **+7 (83171) 6-81-71**